

USER'S MANUAL

AIR-CONDITIONER

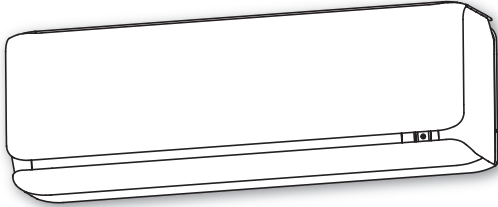

SRK20ZSX-S
SRK25ZSX-S
SRK35ZSX-S
SRK50ZSX-S
SRK60ZSX-S



USER'S MANUAL
AIR-CONDITIONER

ENGLISH

MANUEL DE L'UTILISATEUR
CLIMATISEUR

FRANÇAIS

ANWENDERHANDBUCH
KLIMAGERÄT

DEUTSCH

ISTRUZIONI PER L'USO
CONDIZIONATORE D'ARIA

ITALIANO

MANUAL DEL PROPIETARIO
ACONDICIONADOR DE AIRE

ESPAÑOL

GEBRUIKERSHANDLEIDING
AIRCONDITIONING

NEDERLANDS

MANUAL DO UTILIZADOR
APARELHO DE AR CONDICIONADO

PORTUGUÊS

ΟΔΗΓΙΕΣ ΧΡΗΣΗΣ
ΚΛΙΜΑΤΙΣΤΙΚΟ

ΕΛΛΗΝΙΚΑ

РУКОВОДСТВО ПО ЭКСПЛУАТАЦИИ
КОНДИЦИОНЕР ВОЗДУХА

РУССКИЙ

KULLANIM KILAVUZU
SPLIT KLİMA

TÜRKÇE

MITSUBISHI HEAVY INDUSTRIES THERMAL SYSTEMS, LTD. Klimasını seçtiğiniz için teşekkürler. En iyi ve en uzun ömürlü performansı elde etmek için, klimanızı kullanmadan önce lütfen bu Kullanım Kılavuzunu okuyun ve talimatlarına uyun. Kılavuzu okuduktan sonra güvenli bir yerde saklayın. Kullanımla ilgili sorularınız olduğunda veya herhangi bir aksaklıkla karşılaştığınızda Kılavuza başvurun.

Bu klima konutlarda kullanılmak içindir.

Bu Ürün, florlanmış sera gazları içerir.
R410A gazını atmosfere boşaltmayın: R410A, Küresel Isınma Potansiyeli (Global warming potential - GWP) = 2088 olarak düzenlenmiş bir flüorlu sera gazıdır. Flüorlu sera gazı ve CO₂ eşdeğer ağırlığıyla ilgili dış ünite bulunan etikete bakın.



Klima ürününüz bu simgeyle i aretlenmi olabilir. Bu, Atık Elektrikli ve Elektronik Ekipmanın (2012/19/EU sayılı Direktifteki ekliyle WEEE) genel ev çöpüyle karı tırılmaması gerekti i anlamına gelir. Klimalar, yetkili yeniden kullanım, geri dönü üm ve iyile tirme tesislerinde i lenmemeli ve belediyenin çöp sisteminde imha edilmemelidir. Lütfen daha ayrıntılı bilgi için montajı yapan yerle veya yetkili makamlarla ba lantı kurun.



Klima ürününüzün içerdi i batarya bu simgeyle i aretlenmi tir ve Avrupa Birli i'nin 2006/66/EC sayılı direktifi 20. maddesi ve II. ek kısmı uyarınca son kullanıcılara bilgi sa lamaktadır.
Bataryanın ömrü doldu unda, genel ev çöpüyle birlikte atılmamalıdır. E er yukarıda gösterilen sembolün altında bir kimyasal madde sembolü bulunuyorsa, bu bataryanın belirli bir konsantrasyon miktarının üzerinde a ır metal içermesi anlamına gelir. A a ıdaki gibi gösterilecektir:
Hg:cıva(%0.0005) , Cd:kadmiyum(%0.002) , Pb:kur un(%0.004)
Lütfen bataryalarınızı gerekti i gibi do ru bir ekilde yerel atık toplama merkezimize veya geri dönü üm tesislerine götürünüz.

Tüm Kapalı Mekan ve Açık Mekanlardan alınan ses emisyonu basınç seviyesi 70 dB'in(A) altındadır.



İçindekiler

Güvenlik önlemleri.....	308	ON TIMER'in (AÇILMA ZAMANLAYICI) kullanımı	324
Etkili bir kullanım için ipuçları.....	311	SLEEP TIMER + ON TIMER'in (UYKU ZAMANLAYICISI ve AÇILMA ZAMANLAYICISI) kullanımı	324
Parçaların adları ve işlevleri	312	ON TIMER + OFF TIMER (AÇILMA ZAMANLAYICISI ve KAPANMA ZAMANLAYICISI) kullanımı	325
Uzaktan kumanda.....	314	ALLERGEN CLEAR'in (ALERJEN TEMİZLİĞİ) kullanımı	325
Uzaktan kumandayla kullanım hatası.....	314	HAFTALIK ZAMANLAYICI kullanımı	326
Geçici çalışma kullanımı.....	314	HIGH POWER/ECO'nin (YÜKSEK GÜÇ/EKONOMİ) kullanımı	330
Aynı odaya iki klima kurma	315	NIGHT SETBACK (GECE AYARI) kullanımı	331
Çocuk kilidi	315	SILENT (SESSİZ) kullanımı	331
Hava akışı menzil ayarı	316	MENU (MENÜ) fonksiyonu	
Uzaktan kumanda kullanım ve ekran bölümü.....	318	Ekran parlaklığı ayarı.....	332
Geçerli zaman ayarı	319	AUTO OFF (OTOMATİK KAPANMA) kullanımı.....	333
AUTO (OTOMATİK) modunun kullanımı ...	319	SELF CLEAN'in (KENDİ KENDİNİ TEMİZLİK) kullanımı	334
AUTO (OTOMATİK) mod esnasında sıcaklık ayarı.....	320	PRESET (ÖN AYAR) kullanımı	334
FAN SPEED (FAN HIZI)	320	Bakım	335
COOL/HEAT/DRY/FAN (SOĞUTMA/ISITMA/NEM ALMA/FAN) modunun kullanımı	321	Doğru montaj.....	337
Klima çalışma sıcaklığı aralığı	321	Sorunların saptanması ve çözülmesi.....	337
HEAT (ISITMA) modunda çalışmanın özellikleri.....	321	Not.....	338
Hava akışı yön ayarı.....	322	Yetkili satıcınızla temasa geçin.....	339
3D AUTO'nun (3 BOYUTLU OTOMATİK) kullanımı	322	Otomatik yeniden çalışma fonksiyonu.....	339
SLEEP TIMER'in (UYKU ZAMANLAYICISI) kullanımı.....	323	Çoklu klimalar hakkında	339
OFF TIMER'in (KAPANMA ZAMANLAYICISI) kullanımı	323	Otomatik arıza tespit fonksiyonu	340

TÜRKÇE

Güvenlik önlemleri

- Sistemi kullanmaya başlamadan önce, sistemin uygun biçimde çalışmasını sağlamak için bu “Güvenlik önlemleri”ni dikkatle okuyun.
- Bu kullanım kılavuzunu okuduktan sonra lütfen ileride de başvurmak üzere saklayın. Kullanıcı olarak başka birisi devralırsa yeni kullanıcıya kılavuzun da verildiğinden emin olun.







 UYARI	Sakınılmazsa ölüm veya yaralanma gibi ciddi sonuçlara neden olabilen potansiyel olarak tehlikeli bir durumu belirtir.
 DIKKAT	Sakınılmazsa yaralanma veya maddi hasara neden olabilen potansiyel olarak tehlikeli bir durumu belirtir.

Güvenliğiniz açısından hayati önem taşıyan bu önlemlere uymakta büyük özen gösterin.

- Metinde sık sık geçen simgelerin anlamları aşağıda verilmiştir:

	Kesinlikle yasaktır.		Talimatlara uymakta büyük özen gösterin.		Doğru topraklama sağlayın
---	-----------------------------	---	---	---	----------------------------------

■ MONTAJ İLE İLGİLİ ÖNLEMLER

 UYARI	
	<ul style="list-style-type: none">• İlgili sistem ev kullanımı içindir. Mühendislik atölyesi gibi zorlu ortamlarda kullanıldığı takdirde cihaz düzgün çalışmayabilir.
	<ul style="list-style-type: none">• Sistem yetkili servis veya kalifiye bir kurulumcu tarafından kurulmalıdır. Sistemin montajını tek başınıza yapmanız tavsiye edilmez, zira hatalı kullanım su sızıntısı, elektrik çarpmaları veya yangına neden olabilir.
 DIKKAT	
	<ul style="list-style-type: none">• Yanıcı gaz kaçağı olabilecek yerlere monte etmeyin Gaz kaçağı yangın çıkmasına neden olabilir.
	<ul style="list-style-type: none">• Bir toprak sızıntı kesici takıldığından emin olun. Toprak sızıntı kesici monte etmezseniz elektrik çarpması meydana gelebilir.• Tahliye hortumunu bütün su tahliye edilecek şekilde taktığınızdan emin olun. Yanlış montaj suyun oda içine damlayarak mobilyaları ıslatmasına yol açabilir.
	<ul style="list-style-type: none">• Sistem mutlaka uygun biçimde topraklanmalıdır. Toprak kablosu asla gaz borusu, su borusu, paratoner veya telefonun toprak kablosuna bağlanmamalıdır. Topraklama kablosunun yanlış kurulumu bir elektrik çarpmasına neden olabilir.

■ KULLANIMLA İLGİLİ ÖNLEMLER

⚠ UYARI



- Çocuklar klimayla oynamamalıdır.
- Kendinizi soğuk havaya uzun süre maruz bırakmayın.
Aksi halde vücudunuz etkilenebilir ve sağlık sorunlarıyla karşılaşabilirsiniz.

- Temizleme ve kullanıcı bakımı, gözetim altında tutulmayan çocuklar tarafından yapılmamalıdır.
- Hava çıkışına bir şey sokmayın.
İç fan yüksek hızla döndüğünden bu durum yaralanmaya neden olabilir.



- Bu klima, denetim ve gözetim altında olduğu ya da klimanın güvenli kullanımına ilişkin talimatlar verildiği ve içerdiği tehlikeler anlatıldığı takdirde 8 yaş ve üzeri çocuklar tarafından ve fiziksel, duyuşsal veya akli yetenekleri azalmış veya tecrübesiz ve bilgisiz kişiler tarafından kullanılabilir.
- Uzaktan kumandayı çocukların erişemeyeceği bir yerde saklayın.
Bu uyarıya uyulmaması, pillerin yutulmasına veya diğer kazalara yol açabilir.

⚠ DİKKAT



- Yalnızca onaylı sigortalar kullanın.
Onaylı sigorta yerine çelik veya bakır tel kullanılması, cihazın bozulmasına veya yangına yol açabileceği için kesinlikle men edilmiştir.
- Düğmeleri ıslak ellerle tutmayın.
Aksi halde elektrik çarpması meydana gelebilir.
- İç üniteye asılmayın veya sallanmayın.
İç ünite aşağı düşerse yaralanabilirsiniz.
- Klimanın yakınına yanıcı böcek ilacı veya sprey boya koymayın, ayrıca bunları doğrudan sisteme doğru sıkmayın.
Aksi halde yangın çıkabilir.
- Herhangi bir ısıtma cihazını doğrudan klimanın hava akımına maruz bırakmayın.
Isıtma cihazı arızalanabilir.
- Klimayı suyla yıkamayın.
Aksi halde elektrik çarpması meydana gelebilir.
Yüksek basınçlı yıkayıcı kullanmak alüminyum kanatçıklara zarar verebilir, bu da performans azalmasıyla sonuçlanabilir.
- Gıda, bitki veya hayvanların, hassas cihazların veya sanat eserlerinin korunması için kullanmayın.

Klima sadece normal konut odalarında kullanım içindir. Klimanın herhangi bir başka amaçla kullanılması yiyecek vb maddelerinin kalitesini bozabilir.

- Klimanın üzerine vazo vb. gibi içinde su bulunan kaplar koymayın.
Klimaya su kaçması tesisatın bozulmasına neden olabilir, bu ise elektrik çarpması ile sonuçlanabilir.
- Klimayı, hava akış yönünün bitki veya hayvanların doğrudan üzerine geleceği bir yere monte etmeyin.
Aksi halde hayvanların ve çiçeklerin sağlıkları olumsuz etkilenebilir.
- Klimanın üzerine oturmayın ve üzerine hiçbir şey koymayın.
Klimanın devrilmesi veya üzerindeki eşyaların düşmesi yaralanmaya neden olabilir.
- Klimanın altındaki destek yapısını, uzun bir süre kullandıktan sonra düzenli olarak kontrol edin.
Herhangi bir hasarı derhal onarmazsanız, ünite aşağı düşerek kişisel yaralanmaya yol açabilir.

⚠ **DIKKAT**



- **Hava ısı eşanjörünün alüminyum kanatçıklarına dokunmayın.**

Yaralanmaya yol açabilir.

- **Elektrikli ev aletleri veya ev gereçlerini iç veya dış ünitelerin altına koymayın.**

Üniteden damlayacak yoğunlaşma suyu cisimleri paslandırabilir veya kazalara veya elektrik çarpmasına yol açabilir.

- **Hava filtresi olmadan sistemi çalıştırmayın.**

Aksi halde ısı değiştiricinin tıkanmasından dolayı sistemde arıza meydana gelebilir.

- **Çalışmayı durdurduktan hemen sonra elektrik kaynağını kapatmayın.**

En az 5 dakika bekleyin; aksi halde su kaçağı veya arıza durumu doğabilir.

- **Sistemi ana güç kaynağından kumanda etmeyin.**

Yangın veya su kaçağına neden olabilir. Ayrıca fan beklenmedik bir anda çalışarak kişisel yaralanmalara yol açabilir.

- **Ünitenin içine sıvı dokmeyin ve ünite üzerine su kabı koymayın.**

Klimaya su kaçması tesisatın bozulmasına neden olabilir, bu ise elektrik çarpması ile sonuçlanabilir.



- **Klimayı bir ısıtma cihazıyla birlikte kullanıyorsanız odanın içindeki havayı düzenli olarak havalandırmanız gerekir.**

Yetersiz havalandırma, oksijen eksikliğinden kaynaklanan kazalara neden olabilir.

- **Hava giriş panelini ve filtreleri çıkarırken, ayaklı merdiven gibi dengeli bir nesnenin üzerine sağlam bir şekilde basın.**

Aksi takdirde dengesiz nesnelerin devrilmesi sonucu bir kaza meydana gelebilir.

- **Klimayı temizlerken üniteyi durdurun ve güç kaynağını kapatın.**

İç fan dönerken asla paneli açmayın.

- **Dış ünitenin yakınına cisim koymayın veya ünitenin çevresinde yaprak birikimine izin vermeyin.**

Dış ünitenin etrafında cisimler veya yapraklar varsa, küçük hayvanlar ünitenin içine girebilir ve elektrikli parçalarla temas ederek arıza, duman veya yangına yol açabilirler.

- **İç ünitenin içini temizlemek için yetkili satıcınızla temasa geçin. Kendi başınıza yapmaya kalkışmayın.**

Onaylanmamış deterjanlar veya yanlış yıkama yönteminin kullanılması ünitenin plastik parçalarına zarar verip sızıntılara yol açabilir. Deterjanın elektrikli parçalar veya ünitenin motoruyla temas etmesi hasar, duman veya yangına da yol açabilir.

- **Gök gürültüsü duyarsanız veya yıldırım tehlikesi varsa üniteyi durdurun ve gücü kapatın.**

Üniteye zarar verebilir.

- **Güç kablosu hasar görürse yetkili servisiniz veya kalifiye bir kurulumcuyla irtibata geçin.**

Değiştirilmezse, cihazın bozulmasına veya yangına neden olabilir.

■ NAKLİYE VE ONARIMLA İLGİLİ TEDBİRLER

⚠ UYARI



- **Hiçbir onarım ve değişiklik işlemini kendi kendinize yapmayın. Ünitenin onarılması gerekirse bayiye başvurun.**
Üniteyi kendiniz onarır ya da değiştirirseniz su kaçağı, elektrik çarpması ya da yangına neden olabilirsiniz.



- **Onarım işlemleri için yetkili satıcınıza danışın.**
Yanlış onarım elektrik çarpmasına, yangına vb neden olabilir.
- **Klimanın yerinin değiştirilmesi gerekiyorsa, yetkili satıcınız veya kalifiye bir kurulumcuyla temasa geçin.**
Yanlış montaj su kaçağına, elektrik çarpmasına, yangın çıkmasına vb neden olabilir.
- **Anormal bir şey fark ettiğinizde (yanık kokusu gibi) sistemi durdurun, elektrik kaynağını kapatın ve satıcınıza danışın.**
Klimanın olağandışı koşullarda çalıştırılmaya devam edilmesi arızaya, elektrik çarpmasına, yangına vb neden olabilir.
- **Klima odayı soğutamıyor veya ısıtamıyorsa, soğutma sıvısı kaçağı olabilir. Yetkili satıcınızla temasa geçin. Eğer soğutucu madde eklemek gerekirse, bu işlemin doğru yönergeleri için yetkili satıcınızla görüşün.**
Soğutucu akışkan çıplak deriyle temas ederse, soğuk yaralanmaya neden olabilir.
Soğutucu akışkan gazı aşırı derecede solunursa, sinir fonksiyonunda baş dönmesi ve baş ağrısı gibi bozulmalara veya kalp fonksiyonunda düzensiz kalp atışı ve geçici kalp çarpıntısı gibi bozulmalara yol açabilir. Soğutucu akışkan üniteden bir fan ısıtıcısına, fırına, portatif ısıtıcıya veya başka bir ısı kaynağına beklenmedik şekilde sızarsa, zararlı gazlar ortaya çıkabilir.

Etkili bir kullanım için ipuçları

■ Klimanızı en ekonomik ve rahat biçimde kullanmak için aşağıdaki hususları yerine getirin.

- **Klimayı uygun oda sıcaklığına ayarlayın.**
Aşırı yüksek ve düşük sıcaklıklar sağlığınız için iyi değildir ve elektrik israfına neden olurlar.
- **Filtreleri sık sık temizleyin.**
Tıkalı filtreler hava akışını engeller ve klimanın daha verimsiz çalışmasına yol açarlar.  Sayfa 335
- **Doğrudan gün ışığından ve hava cereyanlarından sakının.**
Soğutma sırasında, perdeleri veya storları kapatarak odanın doğrudan gün ışığı almasını önleyin. Havalandırma yaptığınız zamanlar dışında pencereleri ve kapıları kapalı tutun.
- **Hava akımı yönünü uygun biçimde ayarlayın.**
Yukarı/aşağı ve sağa/sola hava akımını oda sıcaklığı her yerde aynı olacak şekilde ayarlayın.
- **Klimayı sadece gerekli olduğu zaman çalıştırın.**
Klimayı sadece gerektiğinde çalıştırmak için zamanlayıcıyı doğru kullanın.
- **Soğutma işlemi sırasında ısı kaynağını uzak tutun.**
Isı kaynaklarını mümkün olduğunca odadan uzak tutun.

Parçaların adları ve işlevleri

İÇ ÜNİTE

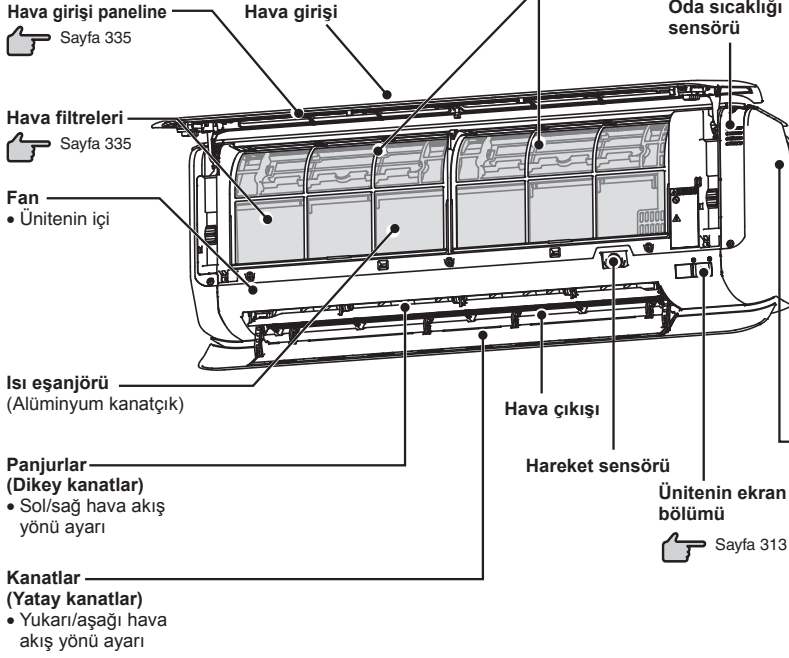

Hava temizleyici filtre

Sayfa 336

- Alerjen temizleme filtresi (Açık portakal rengi)

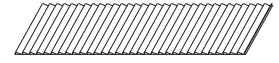

- Hava tazeleyici deodorant filtre (Portakal rengi)



MITSUBISHI
HEAVY INDUSTRIES
AIR CONDITIONER

SPLIT TYPE (INDOOR UNIT)

MODEL

SERVICE CODE

POWER SUPPLY

Model adı

DIŞ ÜNİTE

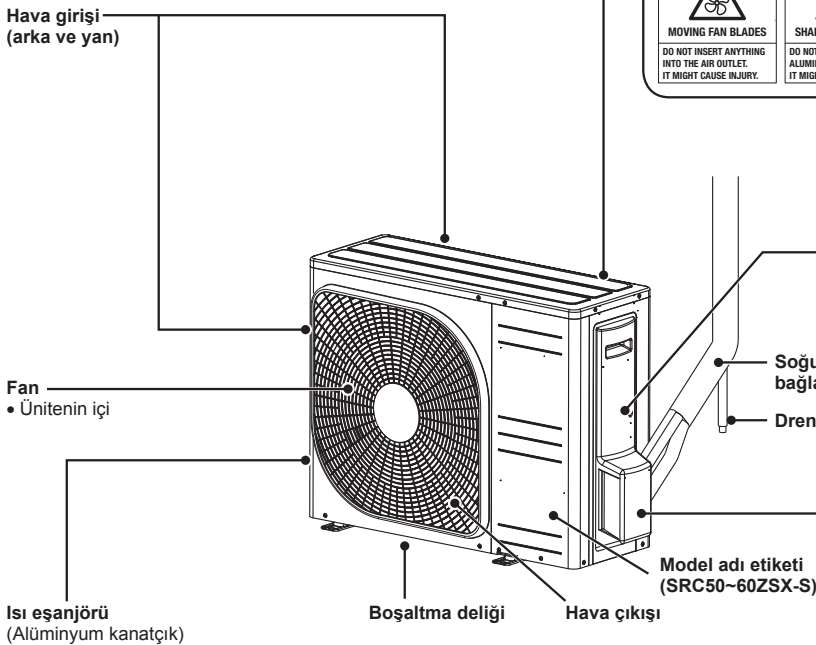

WARNING



MOVING FAN BLADES
DO NOT INSERT ANYTHING INTO THE AIR OUTLET. IT MIGHT CAUSE INJURY.

CAUTION



SHARP EDGE OF FINS
DO NOT TOUCH THE ALUMINUM FINS. IT MIGHT CAUSE INJURY.



DO NOT STEP ON TOP OF THIS UNIT. IT MIGHT CAUSE INJURY.

Model adı etiketi
(SRC20~35ZSX-S)

MITSUBISHI
HEAVY INDUSTRIES
AIR CONDITIONER

SPLIT TYPE (OUTDOOR UNIT)

MODEL

SERVICE CODE

POWER SUPPLY

Model adı



Don't touch the terminal block.



Don't touch refrigerant pipings and connections.

Parçaların adları ve işlevleri

Ünitenin ekran bölümü

Ünite ON/OFF düğmesi

Bu düğme, uzaktan kumanda mevcut olmadığı zamanlarda üniteyi açmak/kapamak için kullanılabilir.
Sayfa 314

Sinyal alıcı uzaktan kumanda cihazı

- Geçersiz kullanım modu esnasında RUN (çalıştırma) ışıkları hızlı şekilde yanıp söner.
Sayfa 339

TIMER (ZAMANLAYICI) ışığı (sarı)

TIMER (ZAMANLAYICI) çalışırken yanar.

Sayfa 323-329

RUN (ÇALIŞMA) ışığı (yeşil)

- Çalışma sırasında yanar
- SELF CLEAN (KENDİ KENDİNİ TEMİZLİK) kullanımı esnasında yavaş şekilde yanıp söner (3 saniye ON, 1 saniye OFF).
Sayfa 334
- Isıtma kullanımında soğuk hava üflenmesini önlemek için hava akımı durdurulduğunda yanıp söner. (1,5 saniye ON, 0,5 saniye OFF)
Sayfa 338
- Stand by (bekleme) modunda AUTO OFF kullanımı sırasında yavaş bir şekilde yanıp söner (3,5 saniye ON, 0,5 saniye OFF).
Sayfa 333

Aksesuarlar



Uzaktan kumanda



Uzaktan kumanda tutucusu



Pil x2
(R03 (AAA, Mikro))



Tahta vidası x2
(uzaktan kumanda tutucusunun monte edilmesi için)

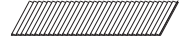

Alerjen temizleme filtresi
(Açık portakal rengi)

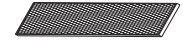

Hava tazeleyici deodorant filtre (Portakal rengi)

⚠ DİKKAT

- Hava girişi paneline ve kanadına, çalışırken, dokunmayın.**
 - Hava girişi paneli, sistem çalışırken, açılır. Hava girişi paneli açılmayacak şekilde üniteyi monte etmeyin ya da iç ünitenin yanına nesnelere koymayın.
 - Hava girişi paneline paneli ve kanat, işleyiş durduğunda, kapanır. Parmaklarınız, panel ya da kanat kapanırken, sıkışabilir.
- Hava girişi paneline paneline ve kanada aşırı güç tatbik etmeyin. Böyle yapmak, bu parçaların arızalanmasına neden olabilir.**

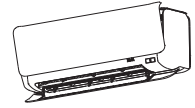

NOT

• Uzaktan kumanda sesli ikazı

Önceden ayarlanan sıcaklık 24 °C'ye ayarlandığında veya AUTO (OTOMATİK) kullanım modu seçildiğinde ya da otomatik hava akımı seçildiğinde alarm sesi (PiPi) çıkar.

ON/OFF düğmesine basarak klima kapatıldığında alarm sesi (Pi) çıkar (SELF CLEAN (KENDİ KENDİNİ TEMİZLİK) modu hariç).

Hava akışı ayarlaması

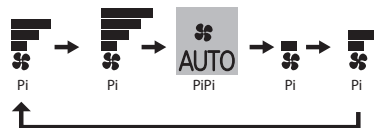

Önceden ayarlanmış sıcaklık



Uzaktan Kumanda

Pillerin ayarlanması

1 Kapağı çıkarın.

2 Yeni pilleri takın.
R03 (AAA, Mikro)×2

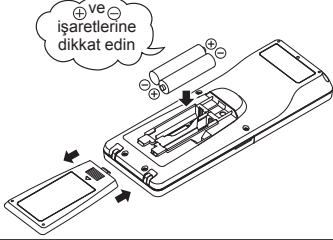

3 Kapağı kapatın.

4 Bir tükenmez kalem ucuyla
ACL düğmesine basın.

- Geçerli zamanı ayarlayın.
- Sayfa 319 2.adımdaki

NOT

- Eski ve yeni pilleri birlikte kullanmayın.
- Uzaktan kumanda uzun bir süre kullanılmayacaksa pilleri çıkarın.
- JIS veya IEC uyumlu bir pilin tavsiye edilen etkin kullanım süresi normal kullanımda 6 ila 12 ay olmalıdır. Daha uzun süreyle kullanıldığında ya da belirtilenden başka pil kullanıldığında pil akarak uzaktan kumandanın bozulmasına neden olabilir.
- Tavsiye edilen etkin kullanım süresi pilin üzerinde yazılıdır. Birimin üretim tarihine bağlı olarak bu süre daha kısa olabilir. Bununla birlikte pil nominal ömrünün sona ermesinden sonra da çalışıyor durumda olabilir.

- Ekranla herhangi bir anormal durum görünürse, bir tükenmez kalem ucuyla ACL düğmesine basın.

Uzaktan Kumanda Askısının Kullanılması

Uzaktan kumanda, uzaktan kumanda askısı kullanılarak bir duvara veya sütuna asılabilir. Uzaktan kumandayı takmadan önce klimanın sinyalleri doğru biçimde aldığından emin olun.

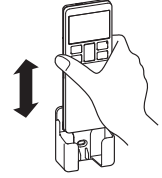

Uzaktan kumandayı takmak ve çıkarmak için askısı içinde aşağıya veya yukarıya kaydırın.

Aşağıda, pillerin tükendiği durumlar gösterilmiştir. Eski pilleri çıkarıp yerine yenilerini takın.

- Bir sinyal gönderildiğinde alındı sesi çıkmamaktadır.
- Ekran solarak yok olur.

Uzaktan Kumanda Uyarı Notu

⊘ Kesinlikle yasaktır

- | | | |
|--|---|---|
| <ul style="list-style-type: none">Uzaktan kumandayı, elektrikli ısıtma kaplaması veya fırın gibi yüksek sıcaklık veren yerlerin yakınına koymayın. | <ul style="list-style-type: none">Uzaktan kumandayı doğrudan güneş ışığı veya başka bir güçlü ışık alacağı yerlerde bırakmayın. | <ul style="list-style-type: none">Uzaktan kumandayı düşürmeyin. Dikkatle kullanın. |
| <ul style="list-style-type: none">Uzaktan kumanda ile cihaz arasına hiçbir engel koymayın. | <ul style="list-style-type: none">Uzaktan kumandanın üzerine sıvı dökmeyin. | <ul style="list-style-type: none">Uzaktan kumandanın üzerine ağır bir şey koymayın veya üzerine basmayın. |

Uzaktan Kumandayla Kullanım Hatası

- Piller bitiyor mu?**
 "Pillerin ayarlanması" yukarıda.
Pilleri yenileriyle değiştirin ve işlemi tekrar deneyin.
 - İşlem başarısız olursa, üniteyi geçici olarak çalışma kullanımı fonksiyonuyla çalıştırın.**
Uzaktan kumandanın kontrol edilmesi için yetkili satıcınızla temasa geçin.
- Aşağıda

Geçici Çalışma Kullanımı

- Ünite üzerindeki ünite ON/OFF düğmesi uzaktan kumanda kullanılmadığı zaman geçici olarak klimayı çalıştırma/durdurma işlevini görür.

Çalışma programı

- OPERATION MODE (ÇALIŞMA KONUMU) : AUTO
- FAN SPEED (FAN HIZI) : AUTO
- AIR FLOW (HAVA AKIM YÖNÜ) : AUTO

- Ünite ON/OFF düğmesine basılınca çalışma başlar; düğmeye tekrar basarsanız çalışma durur.

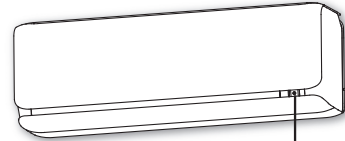

Ünite ON/OFF düğmesi

NOT

- Ünitenin ON/OFF düğmesini 5 saniyeden daha uzun bir süre basılı tutmayın. (5 saniyeden daha uzun süre basıldığında servis sırasında veya klimanın yerini değiştirirken kullanılan zorunlu soğutma kullanımına geçilir.)

Aynı odaya iki klima kurma

■ Aynı odaya iki klima kurulduğunda, tek uzaktan kumandayla iki klima çalıştırılmadığında bu ayarı kullanın. Uzaktan kumandayı ve iç üniteyi ayarlayın.

Uzaktan kumandanın ayarlanması

1 Kapağı açın ve pilleri çıkarın.

2 Pilin yanındaki sviç hattının bağlantısını tel makasıyla kesin.

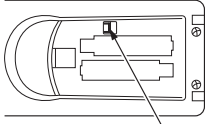

Bağlantıyı kesin

3 Pilleri takın.
Kapağı kapatın.

İç üniteyi ayarlama

1 Elektrik kaynağını kapatın ve 1 dakika sonra açın.

2 Uzaktan kumandayı (sol tarafta açıklanan prosedüre göre ayarlanmış olan) iç üniteye doğrultun ve uzaktan kumanda üzerindeki ACL düğmesine basarak bir sinyal gönderin.

Sinyal ACL düğmesine basıldıktan yaklaşık 6 saniye sonra gönderildiğinden, uzaktan kumandayı iç üniteye bir süre daha yönlendirmeye devam edin.

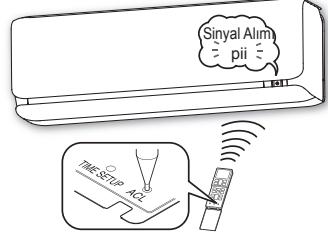

3 İç üniteden sinyal alım ses olan "pii" sesinin çıkıp çıkmadığını kontrol edin.

Ayar tamamlandığında, iç üniteden bir alarm sesi "pii" çıkar. (Sinyal alım sesi gelmezse, ayarı baştan başlatın.)

Çocuk kilidi

■ Bu işlev, bir işlem hatasını önlemek için uzaktan kumanda kullanımını kilitlet.

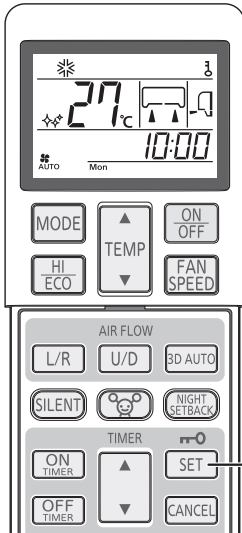

1 SET (AYAR) düğmesine 3 saniye veya daha uzun süre basın.

☺ ekrana gelir. Çocuk Kilidi ayarlandığında, yalnızca ON/OFF (AÇMA/KAPAMA) düğmesi çalıştırılabilir.

Boşaltma işlemleri

SET (AYAR) düğmesine 3 saniye veya daha uzun süre basarak ☺ ışığını kapatın.

NOT

- Çocuk Kilidi ayarlandığında, sıcaklık, fan hızı ve hava akımı yönü ayarları değiştirilemez. Ayarları değiştirmek için, Çocuk Kilidini sıfırlayın.
- ALLERGEN CLEAR (ALERJEN TEMİZLİĞİ) kullanımı sırasında çocuk kilidi çalışmaz.

Hava akışı menzil ayarı

■ Klimanın yerini hesaba katın ve havalandırmadan en iyi şekilde yararlanmak için sol/sağ hava akışı menzili ayarlayın.

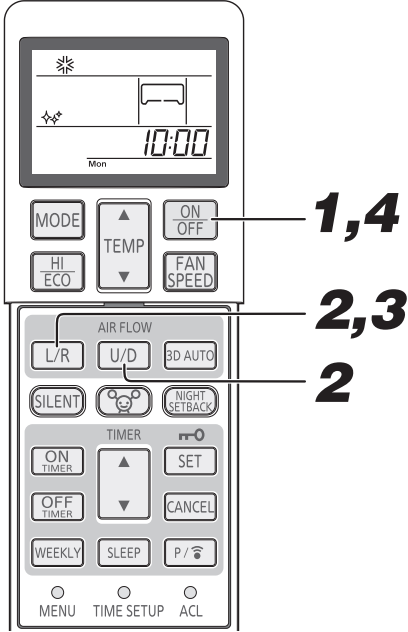

1

Eğer klima çalışıyorsa, durdurmak için, ON/OFF (AÇ/KAPA) düğmesine basın.

Ünite çalışırken hava akışı menzil ayarı yapılamaz.

2

AIR FLOW U/D (UP/DOWN) ve AIR FLOW L/R (LEFT/RIGHT) düğmelerini birlikte 5 saniye veya daha fazla basılı tutun.

Hava akışı menzil ayarlama görüntüsü aydınlanır.

3

Hava akışı menzil ayarını ayarlamak.

AIR FLOW L/R (LEFT/RIGHT) düğmesine basın ve istenilen konuma ayarlayın.

AIR FLOW L/R (LEFT/RIGHT) (HAVA AKIMI SOL/SAĞ) düğmesine basıldığında, gösterge şu sırayla geçiş yapar:



4

ON/OFF düğmesine basın.

Klimanın hava akışı menzil ayarı ayarlandı. Hava akışı menzili ayarladıktan sonra 60 saniye içinde basın (hava akışı menzil ayarlama gösterge ışığı yanarken).

Klima kurulum konumu ve hava akımı erimi

Aşağıdaki çizge klimanın kurulum konumlarına karşılık gelen hava akım erimlerini gösterir. Havalandırma sistemi maksimum verimlilikte kullanmak üzere, odanızın yerleşim planını göz önünde tutarak hava akımı erimlerinde ayarlamalar yapın.

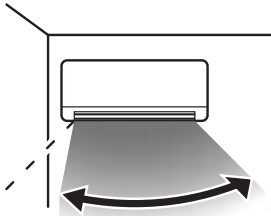

Hava Akım erimi

(Sol Uç Konumu)

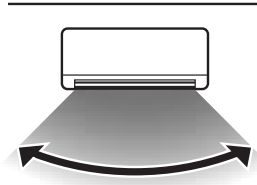

Hava Akım erimi

(Merkezi Konumu)

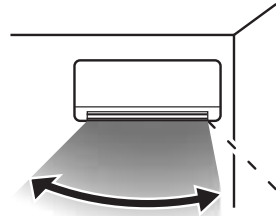

Hava Akım erimi

(Sağ Uç Konumu)

NOT

- Hava akışı menzil ayarı yapılandırdıktan sonra, güç kaynağı kapansa bile, bu ayar klimanın içinde muhafaza edilir. Hava akışı menzil ayarını değiştirmek için, uzaktan kumanda ile menzili tekrar ayarlayın.
- İşlem sırasında, hava akışı menzil ayarı ayarlanamaz.
- Klima, duvardan 50 cm mesafede kurulduğunda, hava akımının menzil ayarını "Sağ Uç Konumu" veya "Sol Uç Konumu" olarak değiştirilmesi tavsiye edilir.

Hareket sensörü ayarı

- İç ünitenin kurulum konumuna göre, konumunda tık sesini çıkarıncaya kadar, sensörü sağa ya da sola döndürün. (Uygulama alanının yönü, yana doğru yaklaşık 20 derece değişebilir.)

	Sol Uç Konumu	Merkezi Kurulum	Sağ Uç Konumu
Klimanın kurulum konumu			
Hareket sensörünün yönü	 Sağa döndürün	 Ortada	 Sola döndürün

1 Hava girişi panelini açın.



2 Hareket sensörünün yönünü değiştirin.

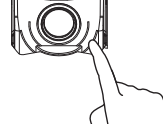

Sensörün uç kısmına basarak hareket sensörünün yönünü ayarlayın.

3 Hava girişi panelini kapatın.

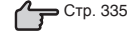

Hareket sensörü hakkında

- Hareket sensörü, odada birisinin olup olmadığını ve ne kadar hareket ettiklerini tespit etmek için insanların hareketini (ısı üreten bedenler) algılar.

Uygulama alanı aşağıdaki gibidir. Hareket sensörünün açısını iç ünitenin kurulum konumuna göre ayarlayın.

- Yatay açı 100°(Üstten görünüm)

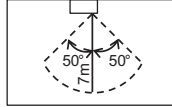

- Oda koşullarına ve/veya kurulum konumuna bağlı olarak, hareket sensörü insanları doğru şekilde algılayamayabilir. Hareket sensörü, aşağıdaki durumlarda insanları algılayamayabilir:
 - Kişi(ler) klimanın hemen altında ya da yanında olduğunda
 - Oda sıcaklığı 30°C veya daha yüksek olduğunda
 - Klima ve kişi(ler) arasında mobilya ya da bir cam gibi herhangi bir engel olduğunda
 - Kişi(ler) oldukça kalın giysiler ile ciltlerinin büyük bir kısmını kapladığında ya da klimaya arkalarını döndüklerinde
 - Kişi(ler) örneğin uyurken gerçekleşmesi muhtemel, oldukça küçük hareketler yaptığında
- Aşağıdaki durumlarda, hareket sensörü, aslında olmamasına rağmen, odada birisinin olduğuna karar verebilir:
 - Odada bir köpek ya da kedi gibi bir hayvan olduğunda
 - Bitki yaprakları rüzgarda sallandığında
 - Isıtma cihazları (örn. salınlı ısıtıcı) ya da başka bir ısı üreten nesne hareket ettiğinde
 - Çalışmaya başladığında odanın duvarlarında ya da tabanında önemli bir sıcaklık değişikliği olduğunda

Uzaktan kumanda kullanım ve ekran bölümü

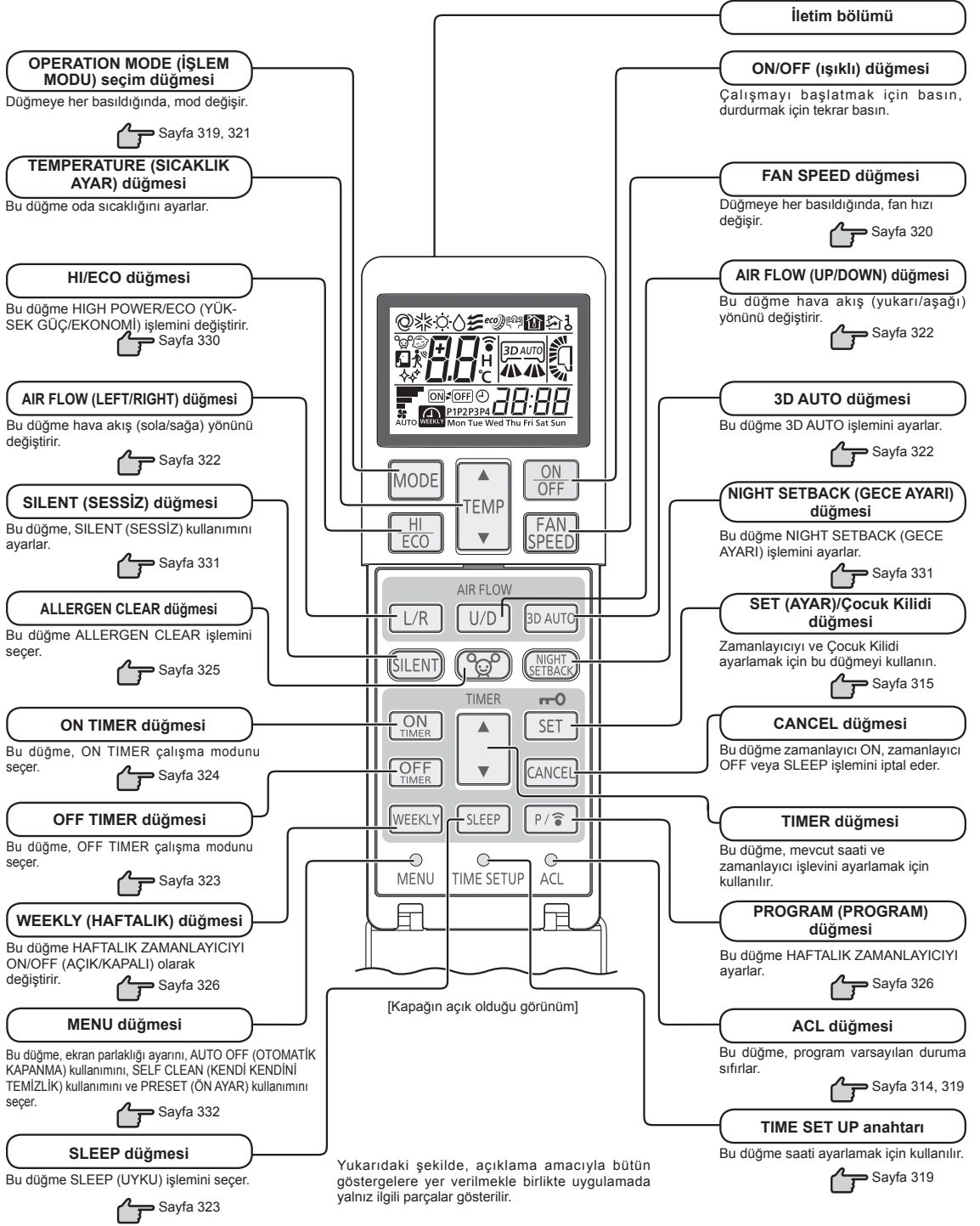

Klima kapatıldığında mevcut saat, gün ve mevcut ÇALIŞMA MODU gösterilir.

İletim yöntemi

Uzaktan kumandadaki her düğmeye basıldığında (uzaktan kumanda klima ünitesine doğru yönlendiğinde), bir sinyal iletilir. Sinyal doğru biçimde alınınca ünite bir ses çıkarır.

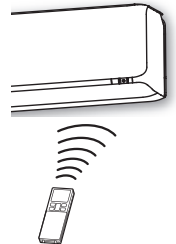

Geçerli zaman ayarı

- Pilleri takarken, geçerli zaman otomatikman zaman ayar moduna ayarlanır. Mevcut saat olarak Mon (Pzt) ve 13:00 gösterilir. Doğru gün ve saati ayarlayın.

Örnek: Sat (Cmt) 10:30'a ayarlayın.

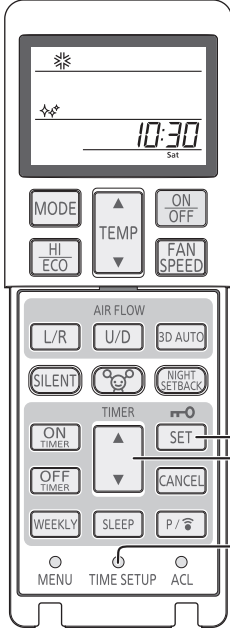

1

TIME SET UP anahtarına bas.

Bir tükenmez kalem (ucu sivri olmayıp yuvarlak olan) ucu, vb. ile basın. Gün göstergesi yanıp söndüğünde gün ayarlanabilir.

2

“▲ veya ▼ (TIMER (ZAMANLAYICI))” düğmesine basın.

(Sat (Cmt) ayarlı)

3

SET (AYAR) düğmesine basın.

Gün göstergesi yanıp sönmeyi bırakıp sürekli yanmaya başladığında, gün ayarı tamamlanır ve saat göstergesi yanıp sönmeye başlar. 2. adimdaki son işlemten sonra 60 saniye içinde düğmeye bastığınızdan emin olun, aksi takdirde gün ayarlanmaz.

4

“▲ veya ▼ (TIMER (ZAMANLAYICI))” düğmesine basın.

(10:30 olarak ayarlayın)

5

SET (AYAR) düğmesine basın.

Saat göstergesi yanıp sönmeye durumundan sabit yanma durumuna geçiş ve ayar tamamlanır. Adım 4'deki son işlemten sonraki 60 saniye içinde düğmeye basmanız gerekir, aksi takdirde zaman ayarlanmaz.

NOT

- Zamanlayıcının çalışması saate dayanır, o yüzden lütfen doğru şekilde ayarlayın.
- Saat ayarlandığında uzaktan kumanda verileri sıfırlanır.
- Uzaktan kumandanın pili değiştirildiğinde veya ACL düğmesine basıldığında, uzaktan kumandası başlangıç durumuna ayarlanır. HAFTALIK ZAMANLAYICI programı başlangıç durumunda ayarlanmadığından, programı ayarlama prosedürüne göre ayarlayın.

AUTO (OTOMATİK) modunun kullanımı

- Çalıştırıldığı andaki oda sıcaklığına bağlı olarak otomatik olarak çalışma modunu (COOL, HEAT) seçer.

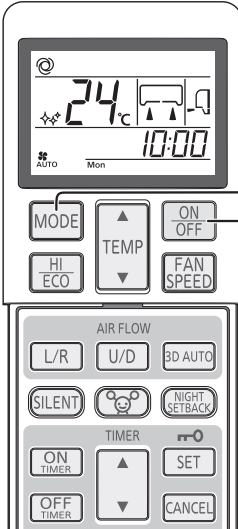

1

MODE düğmesine basın.

Düğmeye her basıldığında mod değişir. ☺ öğesine ayarlayın.

2

ON/OFF düğmesine basın.

Durdurmak için:

ON/OFF düğmesine basın.

NOT

- Çalışma sırasında dışarı hava üflenmiyorsa

☞ Sayfa 338

- AUTO (OTOMATİK) mod programını istemiyorsanız, AUTO yerine COOL (SOĞUTMA), HEAT (ISITMA) veya FAN (FAN) ile değiştirin.

☞ Sayfa 321

- Hava akımının yönünü ayarlama yöntemi.

☞ Sayfa 322

AUTO (OTOMATİK) mod esnasında sıcaklık ayarı

- AUTO mod esnasındaki varsayılan önceden ayarlanmış sıcaklık, hem soğutma hem de ısıtma modu için 24°C'dir. Ancak ▲ düğmesi veya ▼ düğmesiyle ayarlanabilir (Minimum 18°C, Maksimum 30°C).

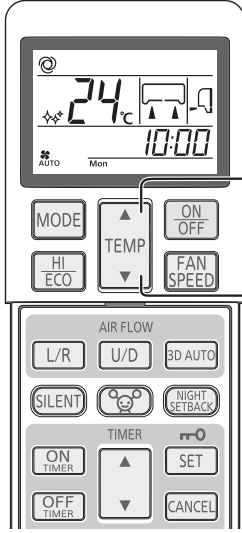

1

“▲ veya ▼ (TIMER (ZAMANLAYICI))” düğmesine basın.

Biraz soğuk olduğu zaman

▲ düğmesine basın.

- ▲ düğmeye her basıldığında, anahtar şu sırayla geçiş yapar
18 → 19 → 23 → 24 → 25 → 30.
30 görüldüğünde ▲ düğmesine basılsa bile gösterge değişmez.

Biraz sıcak olduğu zaman

▼ düğmesine basın.

- ▼ düğmeye her basıldığında, anahtar şu sırayla geçiş yapar
30 → 29 → 25 → 24 → 23 → 18.
18 görüldüğünde ▼ düğmesine basılsa bile gösterge değişmez.

FAN SPEED (FAN HIZI)

- FAN SPEED (FAN HIZI), DRY (NEM ALMA) modu olmadan ayarlanabilir.

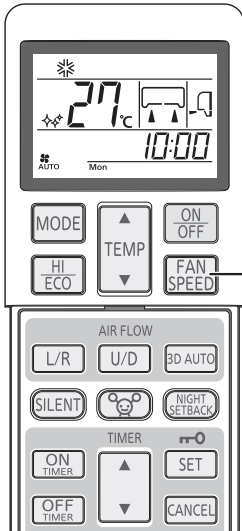

1

FAN SPEED düğmesine basın.

Düğmeye her basıldığında, fan hızı değişir.

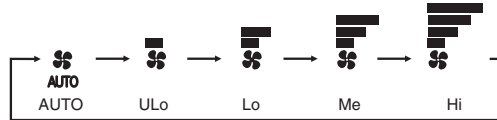

Seçtiğiniz çalışma kapasitesi	FAN SPEED
Mikro bilgisayar tarafından otomatik olarak belirlenir	AUTO
Sessiz çalışma	ULo
Enerji tasarrufu çalışması	Lo
Standart çalışma	Me
Yüksek kapasiteli güçlü çalışma	Hi

NOT

- FAN SPEED (FAN HIZI), Hi'dan Lo'ya veya ULo'ya geçirildiğinde, soğutucu gazın sesi duyulabilir.

COOL/HEAT/DRY/FAN (SOĞUTMA/ISITMA/NEM ALMA/FAN) modunun kullanımı

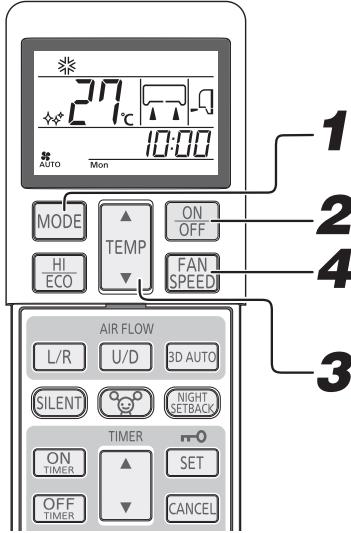

Hava akımının yönünü ayarlama yöntemi.

→ Sayfa 322

NOT

- Isıtma işlemine başladığında dışarı hava üflenmiyorsa.
→ Sayfa 338
- İşlem modu, klima çalışmadığında da ayarlanabilir veya değiştirilebilir.

1

MODE düğmesine basın.

Gereken bir moda ayarlayın.

* (COOL), ☀ (HEAT), ◊ (DRY), ☹ (FAN)

2

ON/OFF düğmesine basın.

3

TEMP düğmesine basın.

Tercih edilen sıcaklık için ▲ veya ▼ düğmesine basın.

Öneri

COOL	HEAT	DRY	FAN
26 °C - 28 °C	22 °C - 24 °C	24 °C - 26 °C	—

4

FAN SPEED düğmesine basın.

Fan hızını tercih ettiğiniz şekilde ayarlayın.

Fan hızı, Dry (Kuru) işlemi altında ayarlanamaz.

Durdurmak için:

ON/OFF düğmesine basın.

Klima çalışma sıcaklığı aralığı

- Aşağıda belirtilen çalışma sınırları içinde kullanın. Bu sınırların dışında çalıştırılması, koruma cihazlarının devreye girmesine yol açarak ünitenin çalışmasını önleyebilir.

	COOL (SOĞUTMA) modu kullanımı	HEAT (ISITMA) modu kullanımı
Dışarıdaki sıcaklık	Yaklaşık -15 ilâ 46°C	Yaklaşık -20 ilâ 24 °C
İçerideki sıcaklık	Yaklaşık 18 ilâ 32°C	Yaklaşık 10 ilâ 30°C
İçerideki nem	Yaklaşık %80'in altında Ünitenin %80'in üzerindeki nem seviyelerinde uzun süre kullanılması iç ünitenin yüzeyinde kondensasyon oluşmasına yol açarak su damlamasına neden olabilir.	—

HEAT (ISITMA) modunda çalışmanın özellikleri

HEAT modunda çalışmanın işleyişi ve kapasitesi

- Ünite, dışarıdaki soğuk havadan ısıyı çekerek içeri vermek suretiyle odayı ısıtır. Isı pompası sisteminin bir özelliği olarak, dış hava sıcaklığı düşüğe ısıtma kapasitesi azalır.
- Klimayı açtıktan sonra sıcak hava gelmesi biraz zaman alabilir.
- Dışarıdaki sıcaklık çok düşüğünde ilave bir ısıtma kaynağı kullanılması uygun olur.

Karlanma önleme

Dışarıdaki sıcaklık düşüp nem oranı yükseldiğinde dış ünitenin ısı eşanjörünün üzeri buz tutar ve bu durum verimli ısıtmayı engeller.

Bu durumda, otomatik buz çözme fonksiyonu devreye girer ve buz çözme işlemi sırasında ısıtma işlemi 5 ila 15 dakika kadar durur.

- Hem iç hem de dış fan durur ve buz çözme işlemi sırasında RUN ışığı yavaş yavaş yanıp sönmeye başlar (1,5 saniye ON, 0,5 saniye OFF).
- Karlanma önleme sırasında dış ünitenden dışarıya bir miktar buhar çıkabilir. Bu, buzun çözülmesi için gereklidir ve bir arıza değildir.
- Karlanma önleme işlemi tamamlanır tamamlanmaz HEAT çalışması yeniden başlar.

Hava akışı yön ayarı

- Yukarı/aşağı yönü uzaktan kumanda üzerindeki AIR FLOW U/D (UP/DOWN) düğmesiyle ayarlanabilir. Bu düğmeye her basışınızda çalışma modu şöyle değişir:
HAVA AKIŞI (YUKARI/AŞAĞ) modundaki değişim.

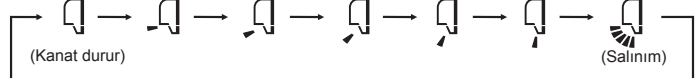

- Sol/sağ yönü uzaktan kumanda üzerindeki AIR FLOW L/R (LEFT/RIGHT) düğmesiyle ayarlanabilir. Bu düğmeye her basışınızda çalışma modu şöyle değişir:
HAVA AKIŞI (SOLA/SAĞA) modundaki değişim.

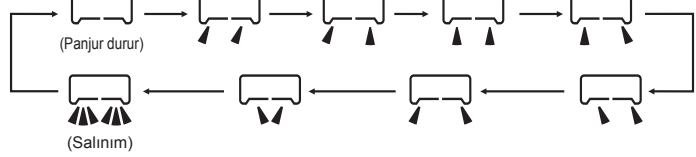

NOT

- Kanaçık ve panjurun gerçek konumu, gösterilenden farklı olabilir.

ISITMA İŞLEMİNE DAİR NOT

- Isıtma kullanımı başlatıldığında kanat ve panjur yönü soğuk cereyanı önlemek için yatay/orta konumda sabitlenir. Sıcak hava beslemesi başlatıldığında ayarlanan konuma geri döner.
- Kanat ve panjur yönü, oda sıcaklığı ayarlanan sıcaklığa ulaşip kompresör durduğunda veya buz çözme işlemi devam ederken yatay/orta konuma getirilecektir.
- Yukarıda belirtilen süre boyunca hava akış yönü ayarlanamaz. Hava akış yönü ayarlarını sıcak hava sağlandıktan ve kanat/panjur ayarlanan konuma gittikten sonra değiştirin.

Panjur hafızası (Kanat veya panjur durdu)

Kanat veya panjur çalışırken AIR FLOW (U/D veya L/R) düğmesine bir kez bastığınızda, o konumda salınımı durdurur. Bu açi mikroişleminin hafızasına alındığı için, bir sonraki çalışmada kanat veya panjur otomatikman bu açıda ayarlanacaktır. Bu açi mikro-bilgisayar belleğinde saklandığında, tekrar çalıştırma başladığında kanat veya panjur otomatik olarak bu açıda ayarlanır.

- Herhangi bir cismi klimadan gelen hava akışına uzun süre doğrudan tutmayın.

UYARI

- COOL (SOĞUTMA) veya DRY (NEM ALMA) işlemi sırasında, hava akışı uzun süre tam aşağı yönde olacak şekilde çalıştırmayın. Aksi takdirde, çıkış izgarasında yoğunlaşma oluşarak aşağıya damlayabilir. Aksi halde dış izgarada kondensasyon oluşarak aşağıya damlayabilir.
- Kontrol açısı değişebileceği veya kanat veya panjur tam olarak kapanmayabileceği için, kanatları veya panjurları elle ayarlamaya çalışmayın.

- Durma sırasında tavsiye edilen panjur açısı

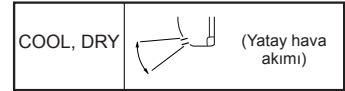

3D AUTO'nun (3 BOYUTLU OTOMATİK) kullanımı

- Fan hızı ve hava akım yönü otomatik olarak kontrol edilir. Böylece odanın tamamı etkin bir biçimde havalandırılır.

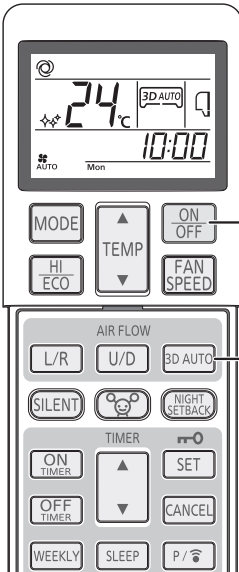

1 ON/OFF düğmesine bas.

2 3D AUTO düğmesine basın.

3D AUTO (3D OTOMATİK) düğmeye her basıldığında, gösterge şu sıraya göre değişir:

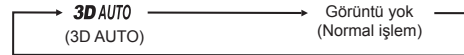

Boşaltma işlemleri

3D AUTO (3D OTOMATİK) göstergesini kapatmak için 3D AUTO (3D OTOMATİK) düğmesine basın.

NOT

- İşlem modunu değiştirdiğinizde 3D AUTO (3D OTOMATİK) işlemi iptal edilir.
- Eğer 3D AUTO işlemi iptal edilirse, hava akım yönü 3D AUTO ayarı yapılmadan önceki yöne değişir.
- 3D AUTO (3D OTOMATİK) işlemi, yalnızca AUTO (OTOMATİK), COOL (SOĞUTK) veya HEAT (SICAK) işlem modunda ayarlanabilir.

SLEEP TIMER'ın (UYKU ZAMANLAYICISI) kullanımı

- Ayarlanan zaman geçtikten sonra ünite otomatik olarak duracaktır. Çok fazla ısıtma ve soğutmadan kaçınmak için ayarlanmış olan sıcaklık geçen zamana göre otomatik olarak ayarlanır.  Sayfa 325

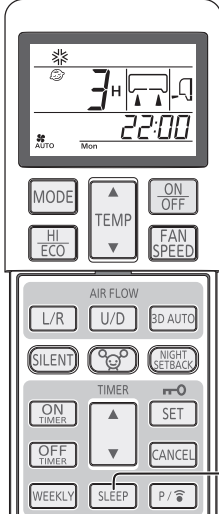

1 SLEEP düğmesine basın.

- Ünite kapalıyken basıldığı takdirde, SLEEP TIMER (UYKU ZAMANLAYICISI) işlemi bir önceki çalışma ayarlarıyla başlar, ve ayarlanmış olan zaman gelince klima kapanır.

- Ünite çalışırken basıldığı takdirde,

Klima ayarlanan zaman gelince kapanır.

Bu düğmeye her basışınızda göstere şöyle değişir:

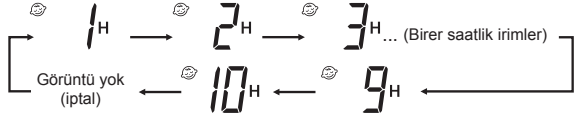

Örnek: 3 saat sonra durmasını istiyorsunuz.

 3H olarak ayarlayın

Zamanlayıcı ışığı (sarı) yanar.

- Ayar süresi geçtiğinde ünite durur.

Ayarlanan zamanın değiştirilmesi

SLEEP (UYKU) düğmesine basarak yeni bir süre ayarlayın.

İptal etmek için

SLEEP (UYKU) göstergesini kapatmak için CANCEL (İPTAL) düğmesine basın.

NOT

- ALLERGEN CLEAR işlemi sırasında SLEEP işlemi çalıştırılmaz.
- SLEEP TIMER (UYKU ZAMANLAYICISI), OFF TIMER (KAPANMA ZAMANLAYIC) ile aynı anda ayarlanamaz.

OFF TIMER'ın (KAPANMA ZAMANLAYICISI) kullanımı

- Ayar zamanı geldiğinde ünite otomatikman durur. Klima kapalıyken Adım 1'den, klima çalışırken Adım 2'den başlayın.

Örnek: 22:30'da durmasını istiyorsunuz.

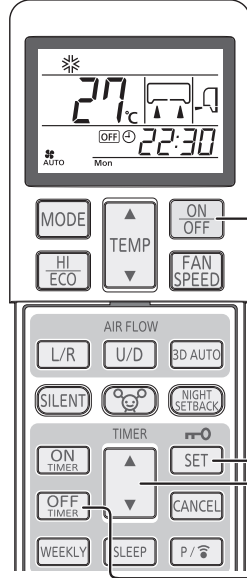

1 ON/OFF düğmesine basın.

2 OFF TIMER düğmesine basın.

OFF TIMER göstergesi  yanıp sönmeye başlar.

3 "▲ veya ▼ (TIMER (ZAMANLAYICI))" düğmesine basın.

▲ Düğmeye her basılışında ekran şu sırada değişir: (On dakikalık birimler)

→0:00 →0:10 →0:20 →... →1:00 →1:10 →

▼ Düğmeye her basılışında ekran şu sırada değişir: (On dakikalık birimler)

→0:00 →23:50 →23:40 →... →23:00 →22:50 →

22:30 olarak ayarlayın

4 SET (AYAR) düğmesine basın.

Ekran yanıp sönmeye durumundan sürekli yanma durumuna geçer ve ayarlama işlemi tamamlanır. Zamanlayıcı ışığı (sarı) yanar.

Ayarlanan zamanın değiştirilmesi

OFF TIMER düğmesini kullanarak yeni bir zaman belirleyin.

İptal etmek için

Zamanlayıcı ekranını kapatmak için CANCEL (İPTAL ET) düğmesine basın.

NOT

- Ünite, ayarlanan sürenin sonunda durur.
- Adım 3'teki son işlemden sonraki 60 saniye içinde düğmeye basmanız gerekir, aksi takdirde ayar işlemi tamamlanmaz.
- OFF TIMER (KAPANMA ZAMANLAYICISI) kullanımı sırasında geçerli zaman gösterilmez.
- ALLERGEN CLEAR işlemi sırasında OFF TIMER işlemi çalıştırılmaz.
- SLEEP TIMER (UYKU ZAMANLAYICISI) kullanımından farklı olarak, OFF TIMER (KAPANMA ZAMANLAYICISI) kullanımı sırasında otomatik ayarlı sıcaklık uyarı yapılmaz.

ON TIMER'ın (AÇILMA ZAMANLAYICI) kullanımı

- Oda sıcaklığının ayar zamanında optimum sıcaklığa ulaşması için, çalışma ayar zamanından 5 ila 60 dakika önce başlar. ON TIMER işlemi klimanın çalışıp çalışmamasından bağımsız olarak ayarlanabilir.

👉 Sayfa 325

Örnek: İstenen oda sıcaklığına saat 8:00'de ulaşıldığında.

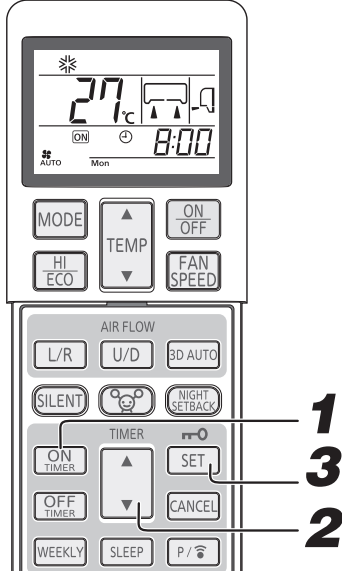

1

ON TIMER düğmesine basın.

ON TIMER göstergesi **ON** yanıp sönmeye başlar.

2

“▲ veya ▼ (TIMER (ZAMANLAYICI))” düğmesine basın.

▲ Düğmeye her basılışında ekran şu sırada değişir:

→0:00→0:10→0:20→...→1:00→1:10→ (On dakiklık birimler)

▼ Düğmeye her basılışında ekran şu sırada değişir:

→0:00→23:50→23:40→...→23:00→22:50→ (On dakiklık birimler)

8:00 olarak ayarlayın

3

SET (AYAR) düğmesine basın.

Ekran yanıp sönmeye durumundan sürekli yanma durumuna geçer ve ayarlama işlemi tamamlanır. Zamanlayıcı ışığı (sarı) yanıtır. Klima çalışırken ON TIMER (AÇILMA ZAMANLAYICISI) ayarı yapılırsa klimanın çalışması durdurulur.

NOT

- Çalışma belirlenen zamandan 5 ilâ 60 dakika önce başlar.
- Zamanlayıcı ışığı (sarı) ayarlama sırasında söner.
- Adım 2'teki son işlemden sonraki 60 saniye içinde düğmeye basmanız gerekir, aksi takdirde ayar işlemi tamamlanmaz.
- ON TIMER (AÇILMA ZAMANLAYICISI) kullanımı sırasında geçerli zaman gösterilmez.
- ALLERGEN CLEAR işlemi sırasında ON TIMER işlemi çalıştırılmaz.
- ON TIMER (AÇIK ZAMANLAYICI) ayarlandıktan sonra eğer ON/OFF (AÇ/KAPA) düğmesine basılırsa, ayar iptal edilecektir.

Ayarlanan zamanın değiştirilmesi

ON TIMER düğmesini kullanarak yeni zaman ayarını yapın.

İptal etmek için

Zamanlayıcı göstergesini kapatmak için CANCEL (İPTAL) düğmesine basın.

SLEEP TIMER + ON TIMER'ın (UYKU ZAMANLAYICISI ve AÇILMA ZAMANLAYICISI) kullanımı

- Bu, SLEEP TIMER (UYKU ZAMANLAYICISI) ve ON TIMER'ın (AÇILMA ZAMANLAYICISI) birleştirilmiş zamanlayıcı kullanımıdır.

Örnek: 3 saat sonra durup, saat 8:00'deki belirlenmiş sıcaklığın yakınında olmak üzere tekrar çalışacak.

1

SLEEP TIMER (UYKU ZAMANLAYICISI) ayarı

Sayfa 323'deki yöntemle ayarlanır.

🕒 3^H olarak ayarlayın

2

ON TIMER çalıştırma ayarı

ON TIMER'da (AÇILMA ZAMANLAYICISI) bahsedilen yukarıdaki prosedürle ayarlayın.

🕒 8:00 olarak ayarlayın

Bu ünitenin zamanlayıcı ışığının (sarı) yanma ayarı tamamlanmış olur.

- SLEEP TIMER'ın (UYKU ZAMANLAYICISI) ayar süresi geçtikten sonra çalışma durur ve ON TIMER'ın (AÇILMA ZAMANLAYICISI) ayar zamanından 5 ila 60 dakika önce başlar.
- ON TIMER (AÇILMA ZAMANLAYICISI) ayar zamanı geldiğinde zamanlayıcı ışığı söner.

Ayarlanan zamanın değiştirilmesi

SLEEP veya ON TIMER düğmesini kullanarak yeni zaman ayarını yapın.

İptal etmek için

Zamanlayıcı ekranını kapatmak için CANCEL (İPTAL ET) düğmesine basın.

ON TIMER + OFF TIMER (AÇILMA ZAMANLAYICISI ve KAPANMA ZAMANLAYICISI) kullanımı

■ Bu, ON TIMER (AÇILMA ZAMANLAYICISI) ve OFF TIMER'in (KAPANMA ZAMANLAYICISI) birleştirilmiş zamanlayıcı kullanımınıdır.

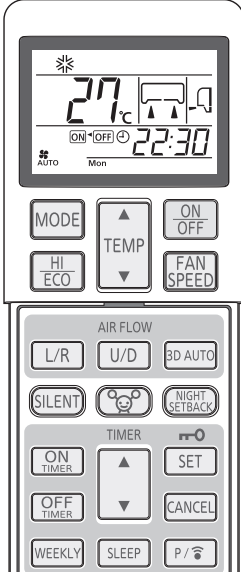

Örnek: Mevcut zaman 21:00. Klima çalışıyor.

22:30'da durup, saat 8:00'deki ayar sıcaklığının yakınında olmak üzere tekrar çalışması istendiğinde.

1 OFF TIMER çalışma ayarı.

Sayfa 323'deki yöntemle ayarlanır.

OFF 22:30 olarak ayarlayın

2 ON TIMER çalışma ayarı.

Sayfa 324'deki yöntemle ayarlanır.

ON 8:00 olarak ayarlayın

Ayar tamamlandığında ünite üzerindeki zamanlayıcı ışığı (sarı) yanacaktır.

■ Ayarlanan saat uzaktan kumandada gösterilir. Gösterge işlem durumuna bağlı olarak değişir.

• Klima duruyor.

ON OFF

İlk önce klima ON TIMER (AÇIK ZAMANLAYICI) ile çalışmaya başlar. Sonra klima OFF TIMER (KAPALI ZAMANLAYICI) olarak durur.

• Klima çalışıyor.

ON OFF

İlk önce klima OFF TIMER (KAPALI ZAMANLAYICI) olarak durur. Sonra klima ON TIMER (AÇIK ZAMANLAYICI) olarak çalışmaya başlar.

Ayarlanan zamanın değiştirilmesi

OFF TIMER veya ON TIMER düğmesini kullanarak yeni bir zaman belirleyin.

İptal etmek için

Zamanlayıcı göstergesini kapatmak için, CANCEL (İPTAL) veya ON/OFF (AÇIK/KAPA) düğmesine basın.

NOT

- Zamanlayıcı işlemi sadece takip eden 24 saat için ayarlanabilir.

Rahat Başlatma

ON TIMER (AÇILMA ZAMANLAYICISI) kullanımında, odanın optimum sıcaklığa ZAMANINDA ulaşması için ünite çalışmaya biraz daha erken başlar. Buna "Rahat Başlatma" adı verilir.

• İşleyiş

Oda sıcaklığı, AÇILMA zamanından 60 dakika önce kontrol edilir. O sıradaki sıcaklığa bağlı olarak zamanlayıcı "ON" saatine gelmeden 5 ilâ 60 dakika önce klima çalışmaya başlar.

- Bu fonksiyon hem COOL (SOĞUTMA) hem de HEAT (ISITMA) kullanım çalışmada (AUTO (OTOMATİK) da dahil) kullanılabilir. DRY modlarında geçerli değildir.



UYKU ZAMANLAYICISI

SLEEP TIMER (UYKU ZAMANLAYICISI) seçildiğinde, ayarlanan sıcaklık bir süre sonra otomatikman ayarlanarak odanın soğutma sırasında fazla soğuk, ısıtma sırasında da fazla sıcak olmaması sağlanır.

► COOL kullanımı ◀

► HEAT kullanımı ◀

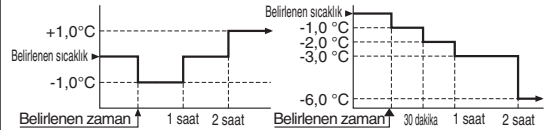

ALLERGEN CLEAR'in (ALERJEN TEMİZLİĞİ) kullanımı

■ Alerjen temizleme filtresinde biriken alerji yaratan alerjenleri gidermek için enzim gücü kullanılır.

1 ALLERGEN CLEAR düğmesine basın.

Durdurmak için: ON/OFF veya ALLERGEN CLEAR düğmesine basın.

NOT

- Oda sıcaklığı biraz değişebileceğinden, bunun odada kimse yokken yapılması önerilir. (Yaklaşık 90 dakika içinde tamamlanır.)
- ALLERGEN CLEAR çalıştırması sırasında sıcaklık, fan hızı, hava akımı yönü ve zamanlayıcı işlem ayarları yapılamaz.
- SCM çoklu sistem durumunda, ALLERGEN CLEAR (ALERJEN TEMİZLİĞİ) kontrol işlevi geçersizdir.
- SCM çoklu sistem durumunda, ALLERGEN CLEAR (ALERJEN TEMİZLİĞİ) düğmesine yanlışlıkla basılırsa, böyle bir komutu alan iç ünitenin çalışması durur.

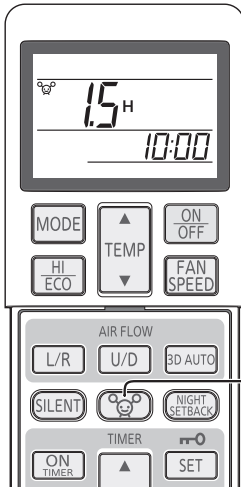

HAFTALIK ZAMANLAYICI kullanımı

■ Haftanın her günü için en fazla 4'e kadar zamanlayıcı çalışma (ON TIMER / OFF TIMER) (AÇMA ZAMANLAYICI/KAPAMA ZAMANLAYICI) mevcuttur. Haftada maksimum 28 program kullanılabilir. Bu ayarlandığında, zamanlayıcı işlemi HAFTALIK ZAMANLAYICI iptal edilmedikçe her hafta aynı programlarda yinlenecektir.

Örnek (Soğutma sezonu)

→ : HAFTALIK ZAMANLAYICI ayarı
 - - - - - : MANUEL ayarı

	6:00	8:00	10:00	12:00	14:00	16:00	18:00	20:00	22:00
Mon	Program 1 AÇIK 6:00	Program 2 KAPALI 8:30				Program 3 AÇIK 17:00			Program 4 KAPALI 22:00
	SOĞUK 27°C Fan : AUTO					SOĞUK 28°C Fan : Lo			
Tue	Program 1 AÇIK 5:30	Ayarı değiştir	Program 2 KAPALI 12:00	AÇIK		Program 3 AÇIK 17:00			Program 4 KAPALI 22:00
	SOĞUK 27°C Fan : AUTO		AUTO 27°C Fan : Me		KURU 26°C	SOĞUK 28°C Fan : Lo			
Wed ~ Fri		AÇIK	Program 1 KAPALI 10:00	AÇIK	Program 2 KAPALI 14:00	Program 3 AÇIK 18:00			Program 4 KAPALI 22:00
		SOĞUK 28°C Fan : ULo	KURU 25°C			SOĞUK 28°C Fan : ULo			
Sat		Program 1 AÇIK 7:30	Ayarı değiştir	Program 2,3 hiçbir ayar		Ayarı değiştir			Program 4 KAPALI 22:00
		SOĞUK 26°C Fan : Hi	SOĞUK 25°C Fan : Hi			SOĞUK 28°C Fan : ULo			
Sun		Program 2 AÇIK 7:00	KAPALI	Program 1 AÇIK 12:00		Program 3 AÇIK 19:00		Program 4 KAPALI 22:00	
		SOĞUK 28°C Fan : Hi		SOĞUK 26°C Fan : Hi		SOĞUK 27°C Fan : ULo			

HAFTALIK ZAMANLAYICI ON/OFF (AÇMA/KAPAMA) ayarı

■ WEEKLY (HAFTALIK) düğmesini kullanarak HAFTALIK ZAMANLAYICIYI ON/OFF (AÇMA/KAPAMA) olarak değiştirin.

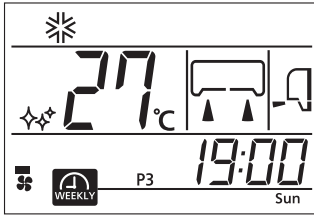

1

WEEKLY (HAFTALIK) düğmesine basın.

HAFTALIK ZAMANLAYICI etkin hale gelir.
 WEEKLY (HAFTALIK) düğmeye her basıldığında, gösterge şu sıraya göre değişir:



HAFTALIK ZAMANLAYICI AÇIK olarak ayarlandığında, klimanın zamanlayıcı ışığı (sarı) yanar.

Uzaktan kumandanın pili değiştirildiğinde veya ACL düğmesine basıldığında, uzaktan kumandası başlangıç durumuna ayarlanır. HAFTALIK ZAMANLAYICI programı başlangıç durumunda ayarlanmadığından, programı ayarlama prosedürüne göre ayarlayın.

NOT

- HAFTALIK ZAMANLAYICI, klimanın çalışıp çalışmadığını önemli olmaksızın ON/OFF (AÇIK/KAPALI) olarak ayarlanır.
- HAFTALIK ZAMANLAYICININ ON TIMER (AÇILMA ZAMANLAYICI) işlemi, klimanın çalışıp çalışmadığını önemli olmaksızın etkin hale gelir.
 ON TIMER (AÇILMA ZAMANLAYICI) ayarlama saatine ulaşıldığında, uzaktan kumanda ayarlanan içeriğe göre çalışır. Uzaktan kumanda göstergesi de ayarlanan işlem içeriğine geçer. Ayar, HAFTALIK ZAMANLAYICININ ON TIMER (AÇILMA ZAMANLAYICI) işleminden sonra uzaktan kumandadan değiştirilebilir.
 Aşağıdaki içerik ON TIMER (AÇILMA ZAMANLAYICI) ile ayarlanabilir.
 İşlem modu, fan hızı, sıcaklık, hava akımı yönü, ECO (EKONOMİ), 3D AUTO (3D OTOMATİK), NIGHT SETBACK (GECE AYARI), SILENT (SESSİZ).
 Rahat Başlatma HAFTALIK ZAMANLAYICI ON TIMER (AÇILMA ZAMANLAYICI) işlemi için yapılmaz.

- HAFTALIK ZAMANLAYICININ OFF TIMER (KAPANMA ZAMANLAYICI) işlemi yalnızca klima çalışırken etkindir. OFF TIMER (KAPANMA ZAMANLAYICI) tarafından ayarlanan saate ulaşıldığında, klima durur.
- Mevcut gün (haftanın günü) için birden fazla program numarası ayarlandığında, işlem ayarlanan en erken saatten yapılır.
- Çeşitli zamanlayıcılar (ON TIMER (AÇILMA ZAMANLAYICI), OFF TIMER (KAPANMA ZAMANLAYICI) ve SLEEP TIMER (UYKU ZAMANLAYICI)) çalıştığında, HAFTALIK ZAMANLAYICI ON TIMER (AÇILMA ZAMANLAYICI) veya OFF TIMER (KAPANMA ZAMANLAYICI) ayarlanan saate erişildiğinde bile çalışmaz. HAFTALIK ZAMANLAYICI, çeşitli zamanlayıcılar sonlandırıldıktan sonra etkin hale gelir.
- Haftanın aynı gününde aynı saatinde ON TIMER (AÇILMA ZAMANLAYICI) veya OFF TIMER (KAPANMA ZAMANLAYICI) ayarlanamaz.
- Üniteye WEEKLY TIMER (HAFTALIK ZAMANLAYICI) ayarı gönderilmediğinde, uzaktan kumandada WEEKLY (HAFTALIK) düğmesine basılsa ve (HAFTALIK) gösterilse bile TIMER (ZAMANLAYICI) ışığı yanmaz.

Ayar modu <Bireysel ayar>

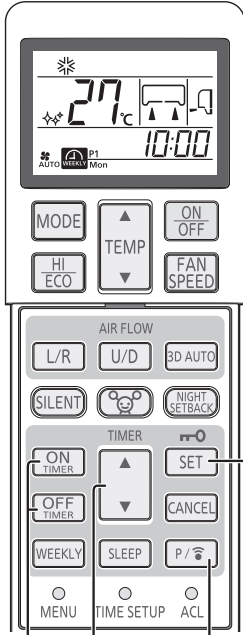

6

2,4

1

3,5

Haftanın mevcut gününü ve saatini ayarladıktan sonra ayarlayın.

1

PROGRAM (PROGRAM) P/ düğmesine basın.

ve haftanın mevcut günü yanıp söner.

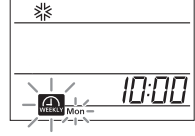

2

“▲ veya ▼ (TIMER (ZAMANLAYICI))” düğmesine basın.

Haftanın ayırlılacak gününü seçin.

▲ Düğmeye her basılışında ekran şu sırada değişir:

Mon → Tue → Wed → ... → Sun → Haftanın tüm günlerini görüntüler

▼ Düğmeye her basılışında ekran şu sırada değişir:

Mon → Haftanın tüm günlerini görüntüler → Sun → Sat → ... → Tue



3

SET (AYAR) düğmesine basın.

Haftanın günü belirlenir ve program numarası yanıp söner.

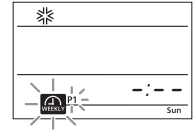

4

“▲ veya ▼ (TIMER (ZAMANLAYICI))” düğmesine basın.

Bir program numarası seçin.

▲ Düğmeye her basılışında ekran şu sırada değişir:

P1 → P2 → P3 → P4

▼ Düğmeye her basılışında ekran şu sırada değişir:

P1 → P4 → P3 → P2

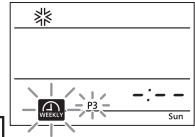

5

SET (AYAR) düğmesine basın.

Ayarlanan içerik (ON TIMER (AÇILMA ZAMANLAYICI) veya OFF TIMER (KAPANMA ZAMANLAYICI)) mevcut olmadığında, ON ve OFF zamanlayıcıları yanıp söner.

Ayarlanan içerik (ON TIMER (AÇILMA ZAMANLAYICI) veya OFF TIMER (KAPANMA ZAMANLAYICI)) olduğunda ON veya OFF zamanlayıcısı yanıp söner.

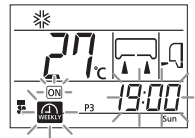
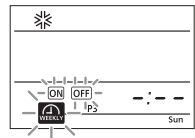

6

ON TIMER (AÇILMA ZAMANLAYICI) veya OFF TIMER (KAPANMA ZAMANLAYICI) düğmesine basın.

ON TIMER (AÇILMA ZAMANLAYICI) veya OFF TIMER (KAPANMA ZAMANLAYICI) belirlenir ve saat göstergesi yanıp söner.

ON TIMER (AÇILMA ZAMANLAYICI) seçilir

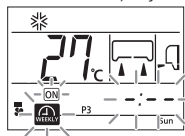

OFF TIMER (KAPANMA ZAMANLAYICI) seçilir

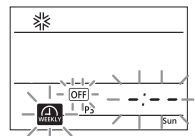

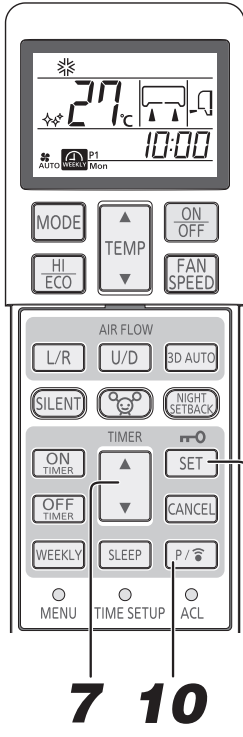

7 “▲ veya ▼ (TIMER (ZAMANLAYICI))” düğmesine basın.

Bir saat ayarlayın.

▲ Düğmeye her basılışında ekran şu sırada değişir:

→0:00→0:10→0:20→...→1:00→1:10→ (On dakikalık birimler)

▼ Düğmeye her basılışında ekran şu sırada değişir:

→0:00→23:50→23:40→...→23:00→22:50→ (On dakikalık birimler)

ON TIMER (AÇILMA ZAMANLAYICI) seçildiğinde, 8. adıma gidin.

OFF TIMER (KAPANMA ZAMANLAYICI) seçildiğinde, 9. adıma gidin.



8 Gerekli işlem içeriğini ayarlayın.

ON TIMER (AÇILMA ZAMANLAYICI) seçildiğinde, işlem modu, fan hızı ve hava akım yönü değiştirilebilir ve ECO(EKONOMI), SILENT (SESSİZ) veya NIGHT SETBACK (GECE AYARI) işlemi ayarlanabilir.

9 SET (AYAR) düğmesine basın.

Saat belirlenir ve ve yanıp söner.

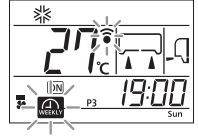

10 PROGRAM (PROGRAM) düğmesine veya SET (AYAR) düğmesine basın.

PROGRAM (PROGRAM) düğmesine basıldığında, ayar klimaya gönderilir.

İletim 3 saniye aldıktan, uzaktan kumandayı bu süre boyunca iç ünitenin uzaktan kumandasının sinyal alıcısına doğrultun.

Ayar alındığında, alarm sesi (pi, pi, pi) çıkar.

SET (AYAR) düğmesine basıldığında, ayar 2. adıma devam eder.

Ayar modu <Toplu ayar>

- Aynı işlem içeriğini haftanın tüm günlerinin aynı program numarasına ayarlayın. Yukarıdaki 2. adımda, “haftanın tüm günleri”ni seçin. Bireysel olarak ayarlanan içerik aynı program numarasında olduğunda, içeriğin üzerine yazılır.

NOT

- Ayar modunda 60 saniye boyunca işlem yapılmadığında, yapılan ayar değişiklikleri geçersiz olur ve ayar modu sonlanır. Sonradan, ve tüm program numaraları (P1, P2, P3 ve P4) 10 saniye boyunca yanıp söner. (Yalnızca bir programı ayarlarken ayar modu sonlandırılırsa bu yanıp sönmeye uyulamaz.)
- Ayar modunun sonunda, uzaktan kumandayı klimaya yöneltin ve PROGRAM (PROGRAM) düğmesine basın. Bu durumda, klimadan bir sinyal alım alarm sesinin (pi, pi, pi) üç kez çıktığını kontrol edin. Alarm sesi çıkmazsa, modu PROGRAM (PROGRAM) düğmesine basarak ayar moduna tekrar ayarlayın ve alarm sesinin çıktığını kontrol edin.

Ayarın iptal edilmesi <Bireysel ayar>

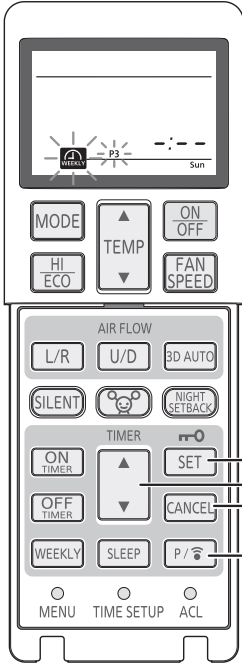

1 PROGRAM (PROGRAM) düğmesine basın.

ve haftanın mevcut günü yanıp söner.

2 “▲ veya ▼ (TIMER (ZAMANLAYICI))” düğmesine basın.

İptal edilecek günü seçin.

3 SET (AYAR) düğmesine basın.

Haftanın günü belirlenir ve program numarası yanıp söner.

4 “▲ veya ▼ (TIMER (ZAMANLAYICI))” düğmesine basın

İptal edilecek program numarasını seçin.
İşlem iptal edildiğinde, SET (AYAR) düğmesine basmayın. SET (AYAR) düğmesine basılırsa, mod Ayar moduna geçer.

5 CANCEL (İPTAL) düğmesine basın.

ON veya OFF TIMER (AÇMA ZAMANLAYICI veya KAPANMA ZAMANLAYICININ) ayar içeriği iptal edilir ve saat göstergesi bölümünde -: - - gösterilir.

6 PROGRAM (PROGRAM) düğmesine basın.

PROGRAM (PROGRAM) düğmesine basıldığında, ayar klimaya gönderilir. Ayar aldığı anda, alarm sesi (pi, pi, pi) çıkar. Her bir programın ayar içeriği iptal edilir. Yukarıda belirtilen işlemi, iptal edilecek her bir program için uygulayın.

Ayarın iptal edilmesi <Toplu ayar>

- Aynı işlem içeriği- haftanın tüm günlerinin aynı program numarasında olduğunda, toplu silmeye izin verilir. Yukarıdaki 2. adımda, “haftanın tüm günleri”ni seçin. 3. adımdaki prosedür yukarıda belirtilenle aynıdır. İşlem içeriği, haftanın günleri arasında ayar içeriği uyumsuzluklarına neden olarak, 328. sayfada belirtilen toplu ayardan sonra bireysel ayarla değiştirilmiş veya silinmiş ise, toplu silmeye izin verilmez.

HAFTALIK ZAMANLAYICI ayarı içeriği onaylanabilir.

Modu onayla

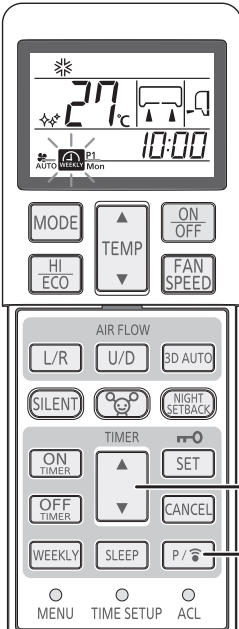

1 PROGRAM (PROGRAM) düğmesine 3 saniye veya daha uzun süre basın.

yanıp söner ve ayar içeriği yanar.

2 “▲ veya ▼ (TIMER (ZAMANLAYICI))” düğmesine basın.

Onaylanacak haftanın gününü ve program sayısını seçin. Göstergede haftanın mevcut gününden başlanır. Ayar yapılmadan program için, -: - - görüntülenir. PROGRAM (PROGRAM) düğmesi Onaylama modunda basıldığında, ayar modu ayarlanır.

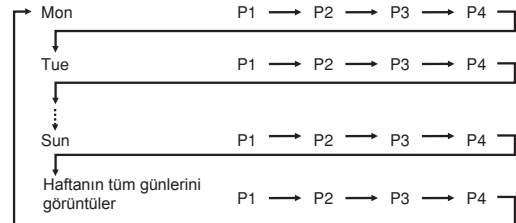

Boşaltma işlemleri

Onaylama modu ON/OFF (AÇMA/KAPAMA), CANCEL (İPTAL) veya SET (AYAR) düğmelerine basarak sonlandırılabilir.

NOT

- Onaylama modunda 60 saniye boyunca işlem yapılmazsa, Onaylama modu sonlanır.

HIGHPOWER/ECO'nin (YÜKSEK GÜÇ/EKONOMİ) kullanımı

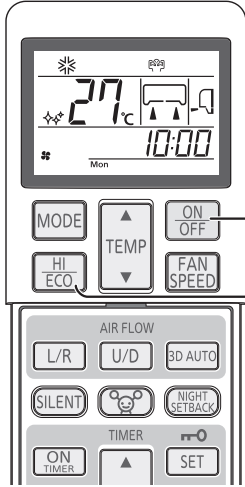

1

ON/OFF düğmesine basın.

2

HI/ECO (YÜKSEK GÜÇ/EKONOMİ) düğmesine basın.

- Çalıştırma modu AUTO, COOL veya HEAT olduğunda HI/ECO (YÜKSEK GÜÇ/EKONOMİ) düğmesine her basılışında ekran şu sırada değişir:



- İşlem modu DRY (KURU) veya ON TIMER + OFF TIMER (AÇMA ZAMANLAYICI + KAPANMA ZAMANLAYICI) olduğunda HI/ECO (YÜKSEK GÜÇ/EKONOMİ) düğmesine her basılışında ekran şu sırada değişir:

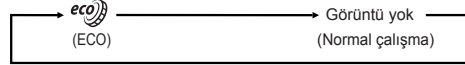

HIGH POWER (YÜKSEK GÜÇLÜ) çalışma

HI/ECO düğmesine basıldığında çalıştırma gücü yoğunlaşır ve 15 dakika sürekli güçlü soğutma veya ısıtma işlemi başlatılır. Uzaktan kumanda gösterir ve FAN SPEED (FAN HIZI) görüntüsü kaybolur.

NOT

- HIGH POWER çalıştırma sırasında, oda sıcaklığı kontrol edilmez. Aşırı soğutma veya ısıtmaya neden olduğu takdirde, HI/ECO (YÜKSEK GÜÇ/EKONOMİ) düğmesine tekrar basarak HIGH POWER (YÜKSEK GÜÇ) kullanımını iptal edin.
- HIGH POWER (YÜKSEK GÜÇ) işlemi DRY (KURU) ve ON TIMER + OFF TIMER (AÇMA ZAMANLAYICI + KAPANMA ZAMANLAYICI) işlemleri sırasında kullanılmaz.
- ON TIMER (AÇMA ZAMANLAYICI) işlemi ayarlandıktan sonra HIGH POWER (YÜKSEK GÜÇ) işlemi ayarlandığında, HIGH POWER (YÜKSEK GÜÇ) işlemi ayarlanan saatten başlar.
- HIGH POWER çalıştırmadan sonra, soğutucu akışkanın akış sesi duyulabilir.
- Aşağıdaki çalışmalar ayarlandığında, HIGH POWER (YÜKSEK GÜÇ) kullanımı iptal edilecektir.
 - HI/ECO düğmesine tekrar basıldığında. (Çalışma modu ECO (EKONOMİ) işlemi olarak değişecektir)
 - Çalıştırma modu değiştiğinde.
 - HIGH POWER çalıştırmanın başlamasından itibaren 15 dakika geçtikten sonra.
 - 3D AUTO düğmesine basıldığında.
 - SILENT (SESSİZ) düğmesine basıldığında.
 - NIGHT SETBACK (GECE AYARI) düğmesine basıldığında.
- Klima kapalıyken çalıştırılmaz.

ECO (EKONOMİ) çalışması

HI/ECO düğmesine basınca aşırı soğuma ve ısınmayı engellemek için gücün azaltıldığı yumuşak bir çalışma başlar. Uzaktan kumanda gösterir.

Ayar sıcaklığı, hareket sensörünün algıladığı, kişi(ler) tarafından yapılan hareket miktarına göre ayarlanacaktır.

MOD:AUTO (OTOMATİK) modu kullanımı

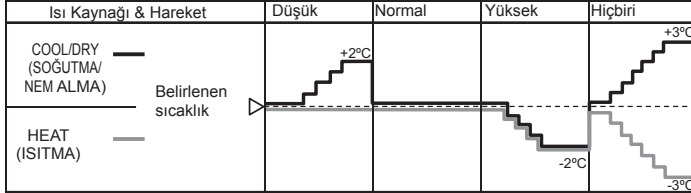

Düşük	İnsan hareketinin kapsamı düşük olduğunda
Yüksek	İnsan hareketinin kapsamı yüksek olduğunda
Hiçbiri	Odada kimse olmadığında

MOD:COOL/HEAT/DRY (SOĞUTMA/ISITMA/NEM ALMA) modu kullanımı

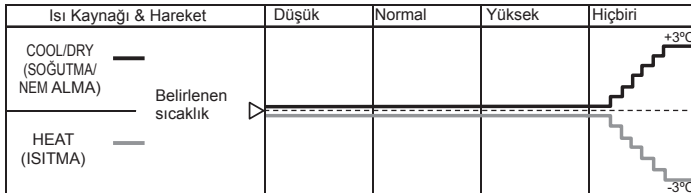

- Ayar sıcaklığı, ECO (EKONOMİ) kullanımı sırasında otomatik olarak ayarlanır, bununla beraber uzaktan kumanda ekranı üzerindeki gösterege değişmez.
- SLEEP TIMER (UYKU ZAMANLAYICISI), OFF TIMER (KAPANMA ZAMANLAYICISI) ve ON TIMER + OFF TIMER (AÇILMA ZAMANLAYICISI ve KAPANMA ZAMANLAYICISI) kullanımı ayarlandığında, hareket sensörü sıcaklıkları ayarlamaz.

NOT

- Klimanın aşağıdaki durumda çalıştığı bir sonraki seferde ECO (EKONOMİ) kullanımına geçecektir.
 - Klima ECO (EKONOMİ) kullanımını sırasında AÇMA/KAPANMA düğmesiyle durdurulduğunda.
 - Klima ECO (EKONOMİ) kullanımı sırasında SLEEP (UYKU) veya OFF TIMER (KAPANMA ZAMANLAYICISI) kullanımında durdurulduğunda.
 - Kullanım SELF CLEAN (KENDİ KENDİNİ TEMİZLİK) veya ALLERGEN CLEAR (ALERJEN TEMİZLİK) kullanımından getirildiğinde.
- Aşağıdaki çalışmalar ayarlandığında, ECO (EKONOMİ) kullanımı iptal edilecektir.
 - HI/ECO düğmesine tekrar basıldığında.
 - Çalışma modu DRY'dan FAN'a değiştirildiğinde.
 - NIGHT SETBACK (GECE AYARI) düğmesine basıldığında.
- Klima kapalıyken çalıştırılmaz.

NIGHT SETBACK (GECE AYARI) kullanımı

- Soğuk mevsimde, oda sıcaklığı ortamda bulunmama sırasında, geceleyin ve oda gözetimsiz durumdayken sürdürülebilir. Klima yaklaşık 10°C'de sabit sıcaklığı sürdürür.

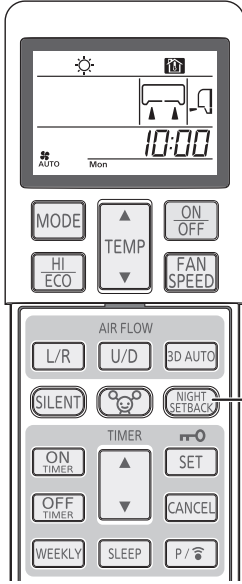

1

NIGHT SETBACK (GECE AYARI) düğmesine basın.

NIGHT SETBACK (GECE AYARI) düğmesine her basılışında ekran şu sırada değişir:

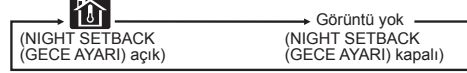

Boşaltma işlemleri

NIGHT SETBACK (GECE AYARI) göstergesini kapatmak için NIGHT SETBACK (GECE AYARI) veya MODE (MOD) düğmesine basın.

NOT

- NIGHT SETBACK (GECE AYARI) işlemi sırasında, klima yaklaşık 10°C'de ayarlanan sıcaklığı sürdürür.
- NIGHT SETBACK (GECE AYARI) işlemi sırasında, sıcaklık ayarları yapılamaz.
- Oda sıcaklığı çok az değişebileceğinden, bu işlemin odada kimse yokken kullanılması önerilir.
- NIGHT SETBACK (GECE İÇİN AZALTMA AYARI) çalışması sırasında, HIGH POWER (YÜKSEK GÜÇLÜ) ve ECO (EKONOMİ) çalışmaları ayarlanamaz.
- NIGHT SETBACK (GECE AYARI) işlemi NIGHT SETBACK (GECE AYARI) düğmesine basarak iptal edildiğinde, işlem modu NIGHT SETBACK (GECE AYARI) işleminden hemen önce moda yeniden ayarlanır.

SILENT (SESSİZ) kullanımı

- SILENT (SESSİZ) işlem ayarlandığında, ünite dış üniteden gelen sesi daha azaltarak çalışır. Klima kapalıyken Adım 1'den, klima çalışırken Adım 2'den başlayın.

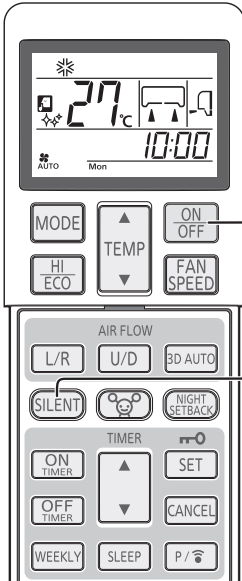

1

ON/OFF düğmesine basın.

2

SILENT (SESSİZ) düğmesine basın.

- İşlem modu AUTO (OTOMATİK), COOL (SOĞUTMA), HEAT (SICAK) veya NIGHT SETBACK (GECE AYARI) olduğunda SILENT (SESSİZ) düğmesine her basılışında ekran şu sırada değişir:

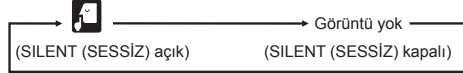

Boşaltma işlemleri

SILENT (SESSİZ) göstergesini kapatmak için SILENT (SESSİZ) düğmesine basın.

NOT

- SILENT (SESSİZ) işlemi sırasında, maksimum soğutma ve ısıtma kapasiteleri bozulur.
- SILENT (SESSİZ) işlemi DRY (KURU) ve FAN işlemi sırasında çalışmaz.
- Aşağıda belirtilen işlemler sırasında klima tekrar açıldığında, SILENT (SESSİZ) modda çalışmaya devam edecektir.
 - ① SILENT (SESSİZ) işlemi sırasında klima ON/OFF (AÇMA/KAPAMA) düğmesinden durdurulduğunda.
 - ② Klima, SILENT (SESSİZ) işlemi sırasında SLEEP (UYKU) veya OFF TIMER (KAPANMA ZAMANLAYICI) işleminde durdurulduğunda.
 - ③ Kullanım SELF CLEAN (KENDİ KENDİNİ TEMİZLİK) veya ALLERGEN CLEAR (ALERJEN TEMİZLİĞİ) kullanımından getirildiğinde.
- Klima kapalıyken çalıştırılmaz.
- Dış ünitenin gürültü seviyesi koşula bağlı olarak azaltamayabilir.
- SCM çoklu sistemi olduğunda, SILENT (SESSİZ) kontrolü geçersizdir.

MENU (MENÜ) fonksiyonu

- MENU (MENÜ) fonksiyonu, ekran parlaklığı ayarının yapılması, AUTO OFF (OTOMATİK KAPANMA) kullanımı, SELF CLEAN (KENDİ KENDİNİ TEMİZLİK) kullanımı ve PRESET (ÖN AYAR) kullanımı için kullanılır.

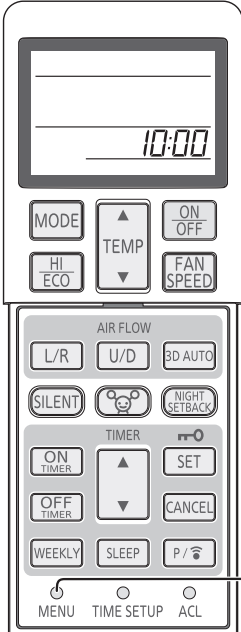

1

MENU (MENÜ) düğmesine tükenmez kalem, vb.nin ucuyla her basıldığında ekranda sırayla aşağıdakiler görünür:

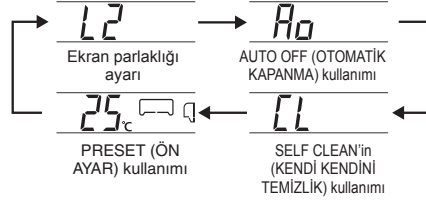

Ekran parlaklığı ayarı

- Bu fonksiyon, ünite ekranı parlaklığının ayarlanması gerektiğinde kullanılabilir.

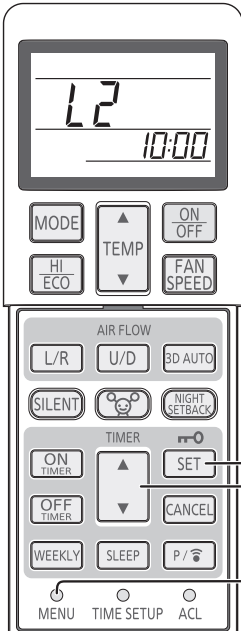

1

MENU (MENÜ) düğmesine basarak ekran parlaklığı ayarını seçin.

2

“▲ veya ▼(TIMER (ZAMANLAYICI))” düğmesine basarak parlaklık seviyesini seçin.

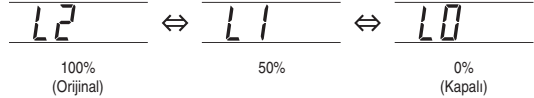

3

SET (AYAR) düğmesine basın.

AUTO OFF (OTOMATİK KAPANMA) kullanımı

- Klimanın, kişi(ler) odayı terk etmiş olmasına rağmen, çalışmaya devam etmesini önlemek amacıyla, sensör odada biri olmadığına karar verdikten sonra klima otomatik olarak yaklaşık 1 saat (ya da 2 saat) durur.

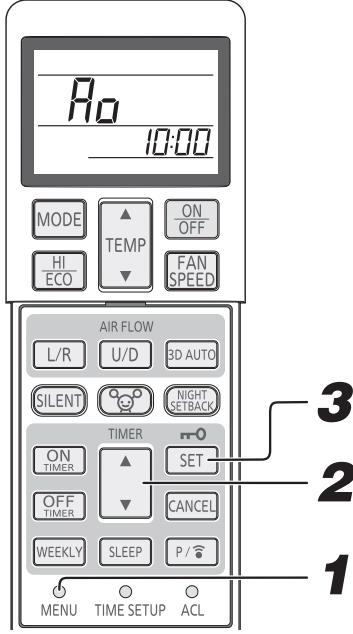

1

MENU (MENÜ) düğmesine basarak, AUTO OFF (OTOMATİK KAPANMA) kullanımını seçin.

2

“▲ ya da ▼ (TIMER) (ZAMANLAYICI)” düğmesine basarak AUTO OFF (OTOMATİK KAPANMA) seviyesini seçin.



3

SET (AYAR) düğmesine basın.

AUTO OFF (OTOMATİK KAPANMA) ayarları

1 H *	Sensör odada biri olmadığına karar verdikten 1 saat sonra kullanımı durdurur.
2 H	Sensör odada biri olmadığına karar verdikten 2 saat sonra kullanımı durdurur.

* Varsayılan ayar

Boşaltma işlemleri

2.adımda, AUTO OFF (OTOMATİK KAPANMA) kapalı modunu seçin ve SET (AYAR) düğmesine basın. AUTO OFF (OTOMATİK KAPANMA) göstergesinin kapandığını kontrol edin.

NOT

- Bir ikaz sesi çıkarır, "pii, pii, pii" ve ayar zamanı boyunca odada kimse olmadığına otomatik olarak işleyişi durdurur. (Standby) (Bekleme) Hareket sensörü işleyiş durduktan 12 saat sonra bir kişi algılandığında, işleyiş aynı ayarlar yeniden başlar. 12 saat geçtikten sonra bir kişi algılandıysa bile, işleyiş yeniden başlamaz. (RUN (ÇALIŞTIRMA) ışığı standby modunda yavaş bir şekilde yanıp söner.)
- Çocuk ya da hasta bir insan gibi, az hareket eden kişilerin odada olması halinde, AUTO OFF (OTOMATİK KAPANMA) fonksiyonunu "Off" (Kapalı) olarak ayarlanmanız önerilir. (Hareket sensörü, odada kimse olmadığını tespit edebilir ve işleyişi durdurabilir.)
- SLEEP TIMER (UYKU ZAMANLAYICISI), OFF TIMER (KAPANMA ZAMANLAYICISI) ve ON TIMER + OFF TIMER (AÇILMA ZAMANLAYICISI ve KAPANMA ZAMANLAYICISI) kullanımı ayarlandığında, AUTO OFF (OTOMATİK KAPANMA) fonksiyonları devre dışı bırakılır.
- AUTO OFF (OTOMATİK KAPANMA) fonksiyonu, evde kimse olmadığına işleyiş ON TIMER (AÇILMA ZAMANLAYICISI) tarafından başlatılırsa, etkinleşmez.
- AUTO OFF (OTOMATİK KAPANMA) fonksiyonu tarafından işleyiş durdurulduktan sonra 12 saat geçtiğinde, birisi odada yürüse bile işleyiş yeniden başlamaz. Bununla beraber, uzaktan kumanda ekranı kullanımı gösterir.

SELF CLEAN'in (KENDİ KENDİNİ TEMİZLİK) kullanımı

- İç ünite içindeki nemin giderilmesi ve küf ve bakteri gelişiminin önlenmesi için AUTO, COOL veya DRY çalıştırmadan sonra SELF CLEAN (KENDİ KENDİNİ TEMİZLİK) işlemi yapılmalıdır.

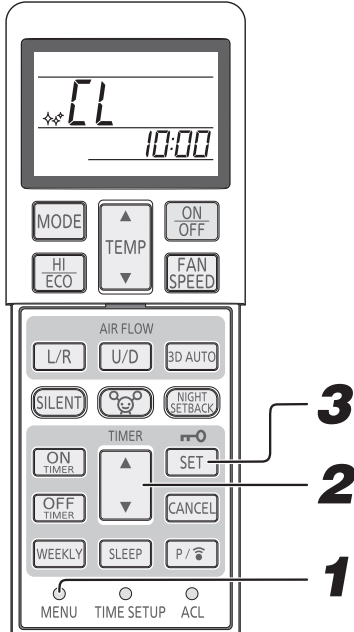

1 MENU (MENÜ) düğmesine basarak SELF CLEAN (KENDİ KENDİNİ TEMİZLİK) kullanımını seçin.

2 “▲ veya ▼(TIMER (ZAMANLAYICI))” düğmesine SELF CLEAN (KENDİ KENDİNİ TEMİZLİK) seçin.

(SELF CLEAN (KENDİ KENDİNİ TEMİZLİK) kapalı) ↔ (SELF CLEAN (KENDİ KENDİNİ TEMİZLİK) açık)

3 SET (AYAR) düğmesine basın.

NOT

- İki saat sonra, klima SELF CLEAN (KENDİ KENDİNİ TEMİZLİK) işlemi otomatik olarak durdurur. Klimayı hemen durdurmak için ON/OFF düğmesine basın.
- SELF CLEAN (KENDİ KENDİNİ TEMİZLİK) kullanımı HEAT (ISITMA) ve FAN (FAN), OFF TIMER (KAPANMA ZAMANLAYICISI), SLEEP (UYKU) ve ALLERGEN CLEAR (ALERJEN TEMİZLİĞİ) kullanımları sona ermeden gerçekleşemez.
- İç ünite fanı SELF CLEAN (KENDİ KENDİNİ TEMİZLİK) işleminde yaklaşık iki saat çalışır.
- SELF CLEAN (KENDİ KENDİNİ TEMİZLİK) çalıştırması sırasında RUN ışığı yanar.

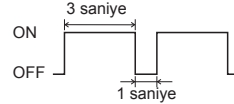

- SELF CLEAN (KENDİ KENDİNİ TEMİZLİK) işlemi sırasında SLEEP (UYKU) düğmesi, ALLERGEN CLEAR (ALERJEN TEMİZLİĞİ) düğmesi veya NIGHT SETBACK (GECE AYARI) düğmesine basıldığında, SELF CLEAN (KENDİ KENDİNİ TEMİZLİK) işlemi iptal edilir ve ardından ünite SLEEP (UYKU), ALLERGEN CLEAR (ALERJEN TEMİZLİĞİ) işlemi veya NIGHT SETBACK (GECE AYARI) işlemi ayarlanır.
- Bu işlev; cihazın zaten gerçekleştirdiği küf, mikrop ve kir giderme gibi işlemleri içermez.

PRESET (ÖN AYAR) kullanımı

- Bu kullanım, tercih edilen ayarı ileride kullanım için kaydedebilir.

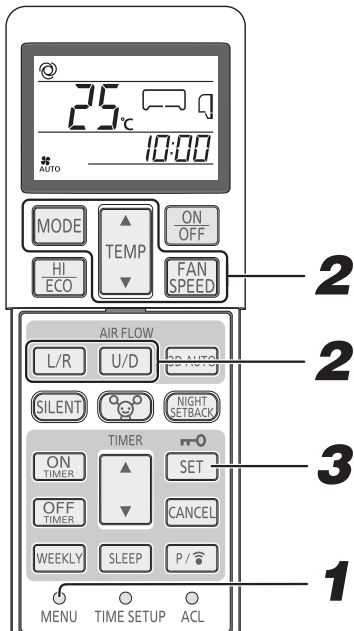

1 MENU (MENÜ) düğmesine basarak PRESET (ÖN AYAR) kullanımını seçin.

2 Tercih edilen OPERATION MODE (ÇALIŞMAKONUMU), TEMPERATURE (SICAKLIK), FAN SPEED (FAN HIZI) ve AIR FLOW yönünü seçin.

3 SET (AYAR) düğmesine basın.

4 Klima eğer AUTO (OTOMATİK), COOL (SOĞUTMA), HEAT (ISITMA), DRY (NEM ALMA), FAN (FAN) ve NIGHT SETBACK (GECE AYARI) modunda çalışıyorsa 3 saniye veya daha uzun süre MODE düğmesine basın. PRESET (ÖN AYAR) kullanımı başlatılır.

NOT

- 3D AUTO (3D OTOMATİK) veya HIGH POWER (YÜKSEK GÜÇLÜ) kullanımı esnasında PRESET (ÖN AYARA) kullanımı için MODE düğmesine basıldığında iptal edilir.
- ECO (EKONOMİ) kullanımı esnasında PRESET (ÖN AYAR) kullanımı için MODE düğmesine basıldığında devam eder.

Bakım

Bakımdan önce

Elektrik kaynağını kesin.

- Üniteye herhangi bir sıvı dökmeyin.
- Isı eşanjörünün alüminyum uçlarına dokunmayın.
- Hava giriş panelinin ve filtreyi çıkartırken bir merdiven veya başka bir sağlam nesne üzerinde sağlam bir şekilde durun.

Aşağıdaki maddeleri kullanmayın:

- Sıcak su (40°C veya daha fazla) Ünitenin deforme olmasına ve renginin açılmasına neden olabilir.
- Petrol türevleri, boya tineri, benzin veya sıvı veya toz deterjan, vb. Ünitenin deforme olmasına ve çizilmesine neden olabilirler.

Kullanım sezonu boyunca

Hava filtresinin temizlenmesi

1 Hava filtresini çıkarın.

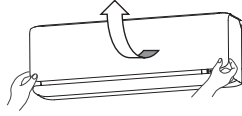

2 Temizlik

Filtre çok kirliyse ılık suyla (yaklaşık 30°C) temizleyin ve iyice kurutun.

⚠ DİKKAT

- Filtreleri kaynar suyla temizlemeyin.
- Çıplak ateş üzerinde kurutmayın.
- Dışarı çekerken hoyratça davranmayın.

3 Hava filtresini tekrar yerine takın

- Filtreyi, sağda görüldüğü gibi her iki yanından sağlamca tutun ve yerleştirin.
- Hava filtreleri olmadan çalıştırılması klimanın tozlanmasına yol açar ve hasar görmesine neden olabilir.

Standart aralık iki haftada bir

- Hava giriş panelini ileriye doğru çekin.
- Her iki yandaki çıkıntılardan tutarak hafifçe kaldırın ve paneli öne doğru çekin.



Ünitenin temizlenmesi

- Üniteyi yumuşak, kuru bir bezle silin ya da elektrik süpürgesi kullanın.
- Ünite çok kirliyse ılık suyla ıslatılmış bir bezle silin.

Hava giriş panelinin temizlenmesi

- Hava giriş panelinin çıkarılması, takılması.
- Paneli yumuşak, kuru bir bez ile silin.

⚠ DİKKAT

- Hava giriş panelini suyla yıkamayın.



Hava giriş panelinin açılması ve kapanması

Açma

Parmaklarınızı panelin her iki yanındaki köşelere yerleştirin ve paneli yaklaşık 60 derece açılacak şekilde ileriye doğru çekin.

Kapama

Panelin her iki köşesini eşit şekilde itip ortadan hafifçe bastırın.

Hava giriş panelinin çıkarılması ve takılması

1. Temel yapı

○ : Kanca

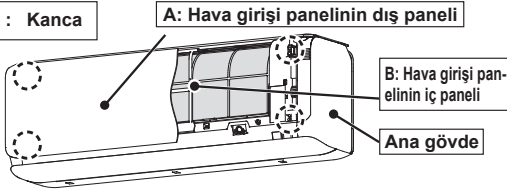

NOT

- Bu ünitenin hava giriş panelinin açılması/kapanması elektrikli motor tarafından sağlanır.
- Elle uygunsuz şekilde tutma, mekanik hasara neden olacak ve açılma/kapanma işlemini etkileyecektir.
- Hava giriş panelini zorla kapatmayın. Dış panel, güç kaynağı ON (AÇIK) konumundayken, otomatik olarak kapanacaktır.

2. Hava giriş panelinin nasıl çıkarılır
(1) Açın

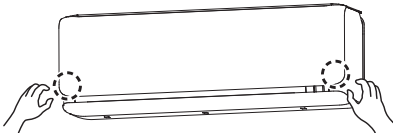

A'nın alt köşelerini tutun ve kancayı ana gövdeden çıkarın.

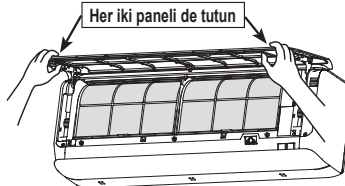

Her ikisini de tutarak, A'yı B ile birlikte yukarı kaldırın.

(2) Çıkarın

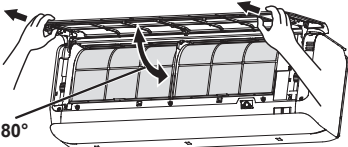

Yaklaşık 80°

A'yı yaklaşık 80 derece yukarı kaldırın. Her iki paneli de tutun ve bunları önden çıkarın.

(3) Takın

Panel kolunu solda gösterildiği konumdan ön panelde bulunan yuvaya takın, paneli alt kısmının her iki ucundan tutun, yavaşça aşağıya doğru indirin ve ardından mandal devreye girinceye kadar hafifçe itin.

NOT

Toz vb maddelerle tıkanmış bir filtre soğutma/ısıtmayı etkiler ve çalışma sırasındaki gürültü de artar. Ayrıca klima daha fazla elektrik de tüketebilir. Lütfen filtreleri uygun aralıklarla temizleyiniz.

Mevsim sonunda

1 Fan işlemini 2 - 3 saat süreyle yapın.

Ünitenin içini kurutun.

2 Üniteyi durdurun ve elektrik kaynağını kesin.

Ünite çalışırken yaklaşık 4W güç tüketir. Elektrik kaynağını kesmek enerji tüketimi ve maliyet tasarrufuna yardımcı olacaktır.

3 Hava filtrelerini temizleyin ve yerine takın.

4 İç ve dış üniteleri temizleyin.

5 Uzaktan kumandanın pillerini çıkartın.

Mevsim başında

1 Toprak kablosunun kopmadığından veya çıkmadığından emin olun.

2 Dış ünitenin taban şasisi üzerinde çürüme veya paslanma olmadığını kontrol edin.

3 İç ve dış ünitelerin hava giriş ve çıkış delikleri etrafında hava akışını engelleyecek bir cisim bulunmadığından emin olun.

4 Elektrik kaynağını açın.

5 Uzaktan kumandanın pillerini takın.

Hava temizleyici filtrenin montajı, muayenesi ve değiştirilmesi

1. Hava giriş panelini açın ve hava filtrelerini çıkarın.  Sayfa 335

2. Alerjen temizleme filtresini (açık portakal rengi) klimadan çıkarın ve filtreyi kontrol edin. Alerjen temizleme filtresinden toz veya kiri temizlemek için bir vakumlu temizleyici kullanın. Eğer temizlenmesi mümkün değilse veya yaklaşık 1 yıldır kullanılıyorsa, alerjen temizleme filtresini değiştirin. (Alerjen temizleme filtresi 1 yıl kullanımdan sonra değiştirilmelidir. Ancak, gerçek değiştirme süresi filtrenin kullanım koşullarına bağlı olarak değişebilir.)

Hava tazeleyici deodorant (portakal rengi) klimadan çıkarın ve filtreyi kontrol edin. Hava tazeleyici deodorant filtreden toz veya kiri düzenli aralıklarla temizleyin. Hava tazeleyici deodorant çok kirliyse, suyla yıkanabilir. Ancak filtre kırılabilir olduğundan aşırı kuvvet uygulayarak fırçalamayın. Filtreyi yıkadıktan sonra, güneşte kurutun. Filtre güneşte beklediğinde koku giderici etkisi tazelenir.

3. Hava temizleyici filtreyi klimaya takın.

NOT

- Alerjen temizleme filtresi ve hava tazeleyici deodorant filtre klimanın sağ veya sol tarafına takılabilir.
- Alerjen temizleme filtresi açık turuncu tarafı öne gelecek şekilde takın.

4. Hava filtrelerini takın ve hava giriş panelini kapatın.  Sayfa 335

⚠ DİKKAT

- Isı eşanjörü parmaklarınızı yaralayabilir.
- Hava giriş panelini ve filtreleri çıkarırken, ayaklı merdiven gibi dengeli bir nesnenin üzerine sağlam bir şekilde basın.

Hava temizleyici filtrenin değiştirilmesi için yetkili satıcınıza başvurun.

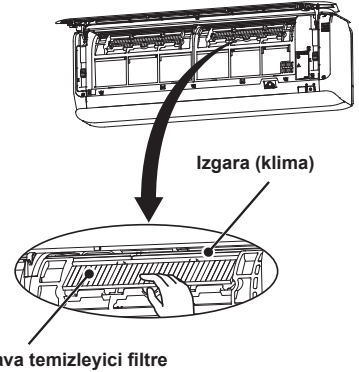

Oğe	Ozellik	Renk
Allerjen temizleme filtresi	Filtrede biriken alerji yaratan alerjenleri gidermek için enzim gücü kullanılır.	Açık portakal rengi
Hava tazeleyici deodorant filtre	Koku kaynakları filtrede parçalanır ve koku giderici etki sağlanır.	Portakal rengi

Dođru montaj

Montaj yerinin seçimi

- İ ünitenin önüne düzgün havalandırma ve alıřmayı engelleyecek herhangi bir engel koymayın.
- Üniteyi řu yerlerden herhangi birine monte etmeyin.
 - Yanıcı gaz kaađı tehlikesi olan yerler.
 - Önemli miktarda yağ sıırayabilecek yerler.
- Klima sülfürlü gazların oluşabileceđi yerlere ya da deniz rüzgârlarına maruz kalan sahillere kurulursa korozyondan kaynaklanan arızalar görülebilir. Yetkili servisimize başvurun.
- Klima cihazı ve uzaktan kumanda TV veya radyo alıcılarından en az 1 metre uzaklıkta bulunmalıdır.
- Nem giderme sonucu oluşan sıvıyı i üniteden drenajı iyi olan bir yere boşaltın.

alıřma sırasında ıkan seslere dikkat edin

- Klimayı monte ederken ünitenin ađırlıđını rahata kaldıracak ve alıřma sırasında ıkan sesi ve titreřimi artırmayacak olan bir yer seçmeye dikkat edin. Eve titreřim yayılıyorsa, üniteyle bađlantıları arasına titreřim önleyici takozlar yerleřtirin.
- Sođuk ve sıcak hava, i ve dıř ünitelerden gelen sesin komřularınızı rahatsız etmeyeceđi bir yer seçin.
- Dıř ünite ıkıřının yakınında herhangi bir engel bırakmayın. Bu, arızaya neden olabilir ve alıřma sırasında ıkan sesi artırabilir.
- alıřma sırasında düzensiz bir ses duyarsanız yetkili servisimize başvurun.

Muayene ve bakım

- alıřma ortamına bađlı olarak, birkaç yıllık alıřma sonunda klimanın ii kirlenebilir. Bu da performansı düřür. Normal temizliđin yanında, kontrol ve bakım yapılmasını tavsiye ederiz. (Bu, klimanın ömrünün sorunsuz bir řekilde uzamasını sađlayabilir.)
- Muayene ve bakım iin yetkili servisimize veya dađıtımcı kuruluřa başvurun. (Bu hizmet ücrete tabidir.)
 - Muayene ve bakımın sezon dıřında yapılmasını tavsiye ediyoruz.
 - Eđer bu cihazın elektrik kordonu zedelenirse, deđiřtirme iřlemi özel aletleri gerekli kıldıđından sadece imalatı tarafından atanıř bir tamirci tarafından deđiřtirilmelidir.

Sorunların saptanması ve özölmesi

Servise telefon etmeden önce lütfen ařađıdaki kontrolleri yapın:

Klima hi alıřmıyor.

- Elektrik řalteri kapalı mı?
- Zamanlayıcı "ON" konumuna getirilmiş mi?
- řehir cereyanı kesilmiş mi ya da sigorta atmıř mı?

Sođutma veya ısıtma performansı düřük

- Termostatı uygun bir sıcaklıđa ayarladınız mı?
- Hava filtresi temiz mi? (Tıkalı deđil?)
- Kapı ve pencerelerden herhangi birini açık mı bıraktınız?
- Odaya dođrudan gün iřiđi mi giriyor?
- Odanın iinde bir ısı kaynađı mı var?
- Odada ok fazla insan mı var?

Soldaki hususları kontrol ettikten sonra klima gene de dođru alıřmıyorsa ya da sayfa 338'ya baktıktan sonra hâlâ bazı řüpheleriniz kaldıysa ya da sayfa 339'de belirtilen řeyler oluyorsa, elektrik řalterini kapatıp yetkili servisimize temas kurunuz.

Not

Hava akışı

HEAT (ISITMA) kullanımı başlatıldığında hava üflenmiyor. RUN ışığı yavaş yavaş yanıp sönüyor (1,5 saniye ON, 0,5 saniye OFF)	İç ısı eşanjörü ısınmaya kadar soğuk havanın dışarıya verilmesini önlemek üzere hava akımı durduruldu. (2 ilâ 5 dakika)
HEAT (ISITMA) işlemi sırasında hava 5 ilâ 15 dakika dışarı üflenmiyor veya bu esnada soğuk hava üfleniyor. RUN ışığı yavaş yavaş yanıp sönüyor (1,5 saniye ON, 0,5 saniye OFF)	Dışarıdaki sıcaklık düşük ve nem oranı yüksek olduğunda, ünite bazen otomatik olarak defrost (buz çözme) işlemi yapar. Lütfen bekleyin. Defrost işlemi sırasında dış üniteden su veya buhar çıktığı görülebilir.
DRY (NEM ALMA) kullanımı başlatıldığında hava üflenmiyor. (RUN ışığı yanıyor)	Kurutulmuş nemin yeniden buharlaşmasını önlemek ve enerji tasarruf etmek amacıyla iç ünitenin fanı durabilir.

Gürültü

Hafif bir gürültü sesi duyuyorsunuz.	Buna, ünite içinde hareket eden soğutucu neden olur.
Hafif bir çıtırtı sesi duyuyorsunuz.	Buna, ısı genleşmesi veya daralması neden olur.
Islık ya da şıkırdama sesi duyarsınız	Bu, soğutucu kontrol valfleri ya da elektrik aksamının çalışmasından kaynaklanır
Dış üniteden ıslık sesi duyulur.	Bu, kompresörün dönme devrinin arttığı veya azaldığı anlamına gelir.
Kapatılan üniteden bazen kısa bir süre için "Şiş" diye bir ses duyulabilir.	Bu, başka bir iç ünite durdurulduğu zaman duyulan sestir.

Diğerleri

Ünite, siz durdurduktan hemen sonra yeniden çalışmıyor. (RUN ışığı yanıyor)	Üniteyi korumak için, siz çalışmayı durdurduktan sonraki 3 dakika boyunca yeniden çalışma engellenir. Mikroişlemci içindeki 3 dakikalık koruma zamanlayıcısı otomatikman yeniden çalıştırır.
COOL kullanımı esnasında bir miktar buhar çıkıyor.	Oda sıcaklığı ve nem oranı çok yüksek olduğunda bu durum görülebilir. Sıcaklık ve nem azaldığında bu sorun hemen ortadan kalkar.
Hafif bir koku var.	Çalışma sırasında dışarı üflenmiş hava kokabilir. Bunun nedeni üniteye yapışan tütün veya kozmetik maddelerdir.
Elektrik kesintisi sonrasında, elektrik geldiğinde ünite tekrar çalışmıyor.	Otomatik yeniden çalışma fonksiyonu ayarlanmamışsa, ünite otomatikman yeniden çalışmayacaktır. Üniteyi çalıştırmak için uzaktan kumandayı kullanın.
Uzaktan kumanda sinyalleri alınmıyor.	Klimanın üzerindeki sinyal alıcı, doğrudan doğruya güneş ışığına veya başka bir parlak ışığa maruz kalıyorsa uzaktan kumanda sinyalleri alınmayabilir. Bu durumda güneş ışığını engelleyin veya başka ışığı azaltın.
Hava çıkış ızgaralarında nem oluşabiliyor.	Ünite uzun süreyle fazla rutubetli bir ortamda çalıştırılıyorsa, hava çıkış ızgaralarında nem oluşup damlamaya başlayabilir.
Fan, ünitenin çalışması durdurulduktan sonra hemen durmaz.	İç fan : Eğer SELF CLEAN çalıştırmasına ayarlanmışsa, fan 2 saat sonra durmaz. Dış fan: Üniteyi korumak amacıyla fan 1 dakika süre için durmaz.
Çalıştırma durdurulduğunda RUN ışığı açık kalır.	SELF CLEAN işlemi sırasında RUN ışığı açık kalır. SELF CLEAN işlemi bittikten sonra RUN ışığı söner.

Yetkili satıcınızla temasa geçin

■ Aşağıdaki durumlarda şalteri derhal kapatıp bayinizi arayın:

- Otomatik sigorta sürekli atıyorsa.
- Kablo son derece kızgın hale geliyorsa.
Kablunun kaplaması çatlamışsa.
- TV, radyo veya diğer aletlerde arıza meydana geliyorsa.
- Düğmelerden biri düzgün biçimde çalışmıyorsa.
- Çalışma esnasında garip bir ses duyuluyor.
- Anormallik olursa, elektrik kaynağını kapatın ve 3 dakika sonra açın. Uzaktan kumandanın ON/OFF (AÇMA/KAPAMA) düğmesiyle çalışmayı tekrar başlatın ve anormallikler hala devam eder.
- Ünite ekranındaki RUN (ÇALIŞMA) ve TIMER (ZAMANLAYICI) ışıkları hızlı şekilde (0,5 saniye ON, 0,5 saniye OFF) yanıp sönüyor veya ışıklar çalışmıyor.

Otomatik yeniden çalıştırma fonksiyonu

■ Otomatik yeniden çalıştırma, klima elektrik kesintisi yüzünden kapanmadan hemen önce klimanın çalışma durumunu kaydeder ve elektrik geldiğinde çalışmasına otomatikman devam eder.

■ Aşağıda belirtilen ayarlar iptal edilir:

- ① Zamanlayıcı ayarları
- ② HIGH POWER (yüksek güç) işlemleri

NOT

- Otomatik yeniden çalıştırma fonksiyonu klimanın fabrika çıkışında ayarlanır. Eğer bu fonksiyonun kapatılmasını istiyorsanız, yetkili servisimize danışın.
- Güç kesintisi meydana geldiğinde zamanlayıcı ayarı iptal edilir. Güç tekrar geldiğinde zamanlayıcıyı tekrar ayarlayın.

Çoklu klimalar hakkında

Aynı anda çalıştırma

- Klima cihazları aynı anda değişik modlarda çalışamazlar. Örneğin bir ünite "Cool" modunda diğer bir ünite "Heat" modunda olamaz.
- Farklı çalışmaları yürütüldüğünde, ilk çalıştırılan klimate öncelik verilecektir. Böylece sonradan çalıştırılan klima hava üfleyci olarak çalışır.
- Sonradan çalıştırılan klimate öncelik vermek isterseniz, önceliği olan klimate durdurabilirsiniz ya da ilk çalıştırılan ünitenin çalışma tipini, ikinci olarak çalıştırılanın tipi olarak değiştirin.
- Diğer iç üniteler farklı modlarda çalışırken, RUN ışığı yanar.

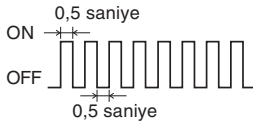

Otomatik çalıştırma

- Uzaktan kumanda çalıştırma anahtarı AUTO modundayken, klima cihazı oda sıcaklığına bağlı olarak çalışmaya başladığında, otomatik olarak COOL ya da HEAT seçer.
- Klima ünitelerinin aynı anda çalışması sırasında, ayrı ayrı odaların sıcaklıklarına bağlı olarak çalışma modları otomatik olarak değişebilir. Bunun sonucunda dış ünitenin çalışması duracaktır. Bu durumda AUTO yerine COOL veya HEAT modu kullanılmalıdır (bu yalnızca birden fazla klima cihazının kullanıldığı durumlarda geçerlidir).

Soğutucu (yağ) geri alma işlemi

- İç ünitelerin tümü aynı anda, uzun bir süre çalıştırılmadığında, soğutma veya ısıtma performansı geçici olarak azalabilir. Bunun amacı durdurulan iç ünite(ler)deki soğutucuyu (yağı) geri almaktır. Bu esnada, soğutucunun akış sesi durdurulan iç ünite(ler)de duyulabilir.

Otomatik arıza tespit fonksiyonu

Her işlevin çalışmasında normalin dışında bir durumu gösteren kontroller monte ederek, müşterilerimize daha iyi hizmet sunmak için sürekli çalışıyoruz:

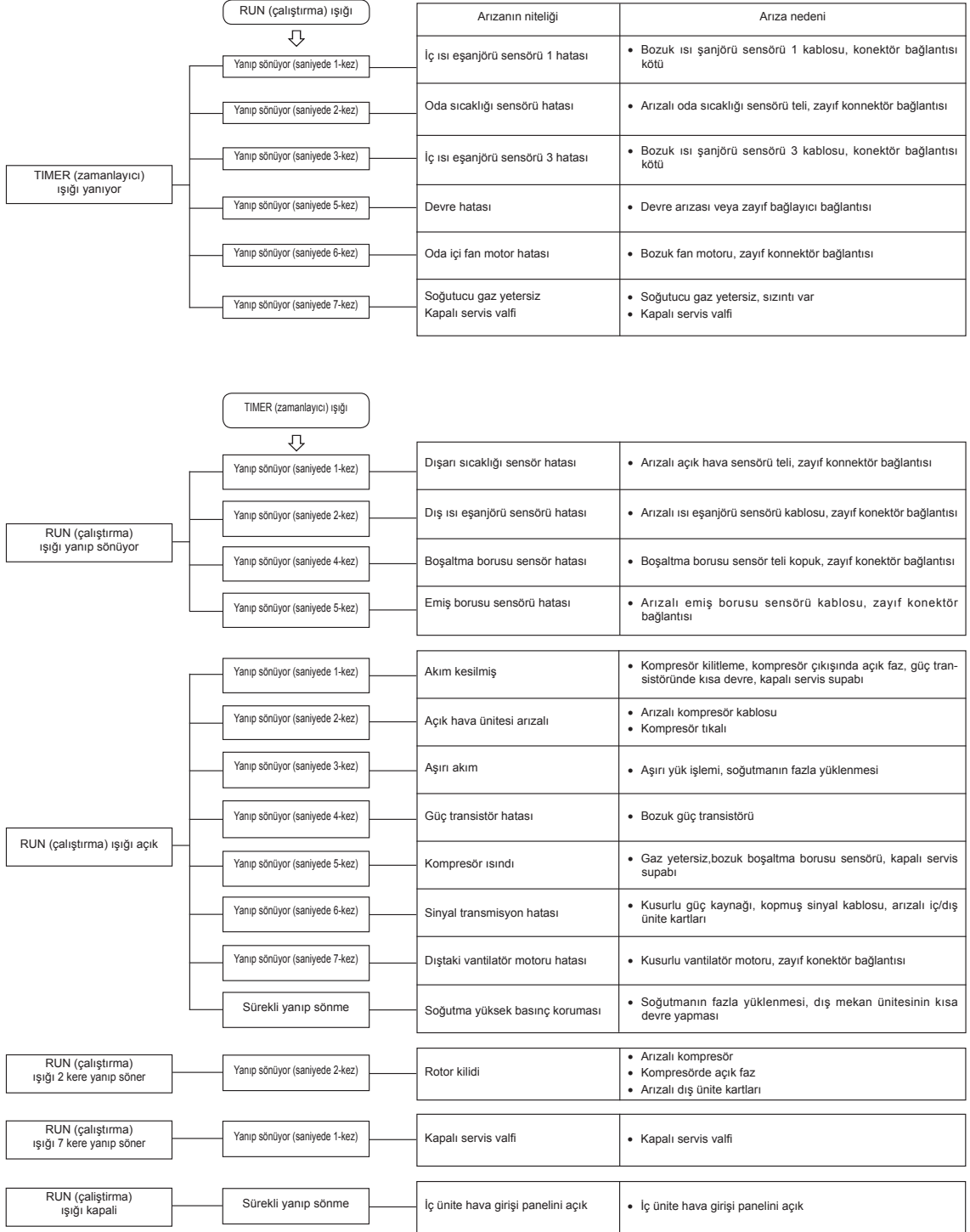



MITSUBISHI HEAVY INDUSTRIES THERMAL SYSTEMS, LTD.

16-5 Konan 2-chome, Minato-ku, Tokyo, 108-8215, Japan
<http://www.mhi-mth.co.jp/en/>

MITSUBISHI HEAVY INDUSTRIES AIR-CONDITIONING EUROPE, LTD.

7 Roundwood Avenue, Stockley Park, Uxbridge, Middlesex, UB11 1AX, United Kingdom
Tel : +44-20-7025-2750
Fax: +44-20-7025-2751
<http://www.mhiae.com/>

MITSUBISHI HEAVY INDUSTRIES AIR-CONDITIONERS AUSTRALIA, PTY. LTD.

9C Commercial Road Kingsgrove NSW 2208 PO BOX 318 Kingsgrove NSW 1480
Tel : +61-2-8571-7977
Fax: +61-2-8571-7992
<https://www.mhial.com.au/>