

# USER'S MANUAL

## AIR-CONDITIONER

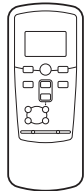

SRK25ZSP-S  
SRK35ZSP-S  
SRK45ZSP-S



USER'S MANUAL  
AIR-CONDITIONER

ENGLISH

MANUEL DE L'UTILISATEUR  
CLIMATISEUR

FRANÇAIS

ANWENDERHANDBUCH  
KLIMAGERÄT

DEUTSCH

ISTRUZIONI PER L'USO  
CONDIZIONATORE D'ARIA

ITALIANO

MANUAL DEL PROPIETARIO  
ACONDICIONADOR DE AIRE

ESPAÑOL

GEBRUIKERSHANDLEIDING  
AIRCONDITIONING

NEDERLANDS

MANUAL DO UTILIZADOR  
APARELHO DE AR CONDICIONADO

PORTUGUÊS

ΟΔΗΓΙΕΣ ΧΡΗΣΗΣ  
ΚΛΙΜΑΤΙΣΤΙΚΟ

ΕΛΛΗΝΙΚΑ

РУКОВОДСТВО ПО ЭКСПЛУАТАЦИИ  
КОНДИЦИОНЕР ВОЗДУХА

РУССКИЙ

KULLANIM KILAVUZU  
SPLIT KLİMA

TÜRKÇE



MITSUBISHI HEAVY INDUSTRIES THERMAL SYSTEMS, LTD. Klimasını seçtiğiniz için teşekkürler. En iyi ve en uzun ömürlü performansı elde etmek için, klimanızı kullanmadan önce lütfen bu Kullanım Kılavuzunu okuyun ve talimatlarına uyun. Kılavuzu okuduktan sonra güvenli bir yerde saklayın. Kullanımla ilgili sorularınız olduğunda veya herhangi bir aksaklıkla karşılaştığınızda Kılavuza başvurun.

Bu Ürün, florlanmış sera gazları içerir.  
R410A gazını atmosfere boşaltmayın: R410A, Küresel Isınma Potansiyeli (Global warming potential - GWP) = 2088 olarak düzenlenmiş bir flüorlu sera gazıdır.  
Flüorlu sera gazı ve CO<sub>2</sub> eşdeğer ağırlığıyla ilgili dış ünite de bulunan etikete bakın.



Klima ürününüz bu simgeyle i aretlenmi olabilir. Bu, Atık Elektrikli ve Elektronik Ekipmanın (2012/19/EU sayılı Direktifteki ekliyle WEEE) genel ev çöpüyle karı tılmaması gerekti i anlamına gelir. Klimalar, yetkili yeniden kullanım, geri dönü üm ve iyile tirme tesislerinde i lenmemeli ve belediyenin çöp sisteminde imha edilmemelidir. Lütfen daha ayrıntılı bilgi için montajı yapan yerle veya yetkili makamlarla ba lantı kurun.



Klima ürününüzün içerd i batarya bu simgeyle i aretlenmi tir ve Avrupa Birli i'nin 2006/66/EC sayılı direktifi 20. maddesi ve II. ek kısmı uyarınca son kullanıcılara bilgi sa lamaktadır.  
Bataryanın ömrü doldu unda, genel ev çöpüyle birlikte atılmamalıdır. E er yukarıda gösterilen sembolün altında bir kimyasal madde sembolü bulunuyorsa, bu bataryanın belirli bir konsantrasyon miktarının üzerinde a ır metal içermesi anlamına gelir. A a ıdaki gibi gösterilecektir:  
Hg:cıva(%0.0005) , Cd:kadmiyum(%0.002) , Pb:kur un(%0.004)  
Lütfen bataryalarınızı gerekti i gibi do ru bir ekilde yerel atık toplama merkezimize veya geri dönü üm tesislerine götürünüz.

Tüm Kapalı Mekan ve Açık Mekanlardan alınan ses emisyonu basınç seviyesi 70 dB'in(A) altındadır.



## İçindekiler

Güvenlik önlemleri.....	2	OFF TIMER'in (KAPANMA ZAMANLAYICISI)	
Etkili bir kullanım için ipuçları.....	5	kullanımı .....	13
Parçaların adları ve işlevleri .....	6	ON TIMER'in (AÇILMA ZAMANLAYICI)	
Uzaktan kumanda.....	8	kullanımı .....	14
Uzaktan kumandayla kullanım hatası.....	8	SLEEP TIMER + ON TIMER'in	
Geçici çalışma kullanımı.....	8	(UYKU ZAMANLAYICISI ve AÇILMA	
Uzaktan kumanda kullanım ve ekran		ZAMANLAYICISI) kullanımı.....	14
bölümü.....	9	PROGRAM TIMER'in (PROGRAM	
Geçerli zaman ayarı .....	9	ZAMANLAYICISI) kullanımı.....	15
AUTO (OTOMATİK) modunun kullanımı .....	10	HIGH POWER/ECONOMY'nin (YÜKSEK	
FAN SPEED (FAN HIZI) .....	10	GÜÇ/EKONOMİ) kullanımı .....	16
COOL/HEAT/DRY/FAN (SOĞUTMA/ISITMA/ NEM ALMA/FAN) modunun kullanımı .....	11	SELF CLEAN'in (KENDİ KENDİNİ	
Klima çalışma sıcaklığı aralığı .....	11	TEMİZLİK) kullanımın.....	17
HEAT (ISITMA) modunda çalışmanın		Otomatik yeniden çalıştırma fonksiyonu.....	17
özellikleri.....	11	Bakım .....	18
Hava akışı yön ayarı.....	12	Doğru montaj.....	20
SLEEP TIMER'in (UYKU ZAMANLAYICISI)		Sorunların saptanması ve çözülmesi.....	20
kullanımı .....	13	Yetkili satıcınızla temasa geçin.....	20
		Not.....	21
		Otomatik arıza tespit fonksiyonu .....	22

**TÜRKÇE**



# Güvenlik önlemleri

- Sistemi kullanmaya başlamadan önce, sistemin uygun biçimde çalışmasını sağlamak için bu “Güvenlik önlemleri”ni dikkatle okuyun.
- Bu kullanım kılavuzunu okuduktan sonra lütfen ileride de başvurmak üzere saklayın. Kullanıcı olarak başka birisi devralırsa yeni kullanıcıya kılavuzun da verildiğinden emin olun.



 <b>UYARI</b>	Sakınılmazsa ölüm veya yaralanma gibi ciddi sonuçlara neden olabilen potansiyel olarak tehlikeli bir durumu belirtir.
 <b>DIKKAT</b>	Sakınılmazsa yaralanma veya maddi hasara neden olabilen potansiyel olarak tehlikeli bir durumu belirtir.





Güvenliğiniz açısından hayati önem taşıyan bu önlemlere uymakta büyük özen gösterin.

- Metinde sık sık geçen simgelerin anlamları aşağıda verilmiştir:

	<b>Kesinlikle yasaktır.</b>		<b>Talimatlara uymakta büyük özen gösterin.</b>		<b>Doğru topraklama sağlayın</b>
---	-----------------------------	---	---	---	----------------------------------

## ■ MONTAJ İLE İLGİLİ ÖNLEMLER

 <b>UYARI</b>	
	<ul style="list-style-type: none"><li>• <b>İlgili sistem ev kullanımı içindir.</b> Mühendislik atölyesi gibi zorlu ortamlarda kullanıldığı takdirde cihaz düzgün çalışmayabilir.</li></ul>
	<ul style="list-style-type: none"><li>• <b>Sistem yetkili servis veya kalifiye bir kurulumcu tarafından kurulmalıdır.</b> Sistemin montajını tek başınıza yapmanız tavsiye edilmez, zira hatalı kullanım su sızıntısı, elektrik çarpmaları veya yangına neden olabilir.</li></ul>

 <b>DIKKAT</b>	
	<ul style="list-style-type: none"><li>• <b>Yanıcı gaz kaçağı olabilecek yerlere monte etmeyin</b> Gaz kaçağı yangın çıkmasına neden olabilir.</li></ul>
	<ul style="list-style-type: none"><li>• <b>Bir toprak sızıntı kesici takıldığından emin olun.</b> Toprak sızıntı kesici monte etmezseniz elektrik çarpması meydana gelebilir.</li><li>• <b>Tahliye hortumunu bütün su tahliye edilecek şekilde taktığınızdan emin olun.</b> Yanlış montaj suyun oda içine damlayarak mobilyaları ıslatmasına yol açabilir.</li></ul>
	<ul style="list-style-type: none"><li>• <b>Sistem mutlaka uygun biçimde topraklanmalıdır.</b> Toprak kablosu asla gaz borusu, su borusu, paratoner veya telefonun toprak kablosuna bağlanmamalıdır. Topraklama kablosunun yanlış kurulumu bir elektrik çarpmasına neden olabilir.</li></ul>

## ■ KULLANIMLA İLGİLİ ÖNLEMLER

### ⚠ UYARI



- Çocuklar klimayla oynamamalıdır.
- Kendinizi soğuk havaya uzun süre maruz bırakmayın.  
Aksi halde vücudunuz etkilenebilir ve sağlık sorunlarıyla karşılaşabilirsiniz.

- Temizleme ve kullanıcı bakımı, gözetim altında tutulmayan çocuklar tarafından yapılmamalıdır.
- Hava çıkışına bir şey sokmayın.  
İç fan yüksek hızla döndüğünden bu durum yaralanmaya neden olabilir.



- Bu klima, denetim ve gözetim altında olduğu ya da klimanın güvenli kullanımına ilişkin talimatlar verildiği ve içerdiği tehlikeler anlatıldığı takdirde 8 yaş ve üzeri çocuklar tarafından ve fiziksel, duyuşsal veya akli yetenekleri azalmış veya tecrübesiz ve bilgisiz kişiler tarafından kullanılabilir.
- Uzaktan kumandayı çocukların erişemeyeceği bir yerde saklayın.  
Bu uyarıya uyulmaması, pillerin yutulmasına veya diğer kazalara yol açabilir.

### ⚠ DİKKAT



- Yalnızca onaylı sigortalar kullanın.  
Onaylı sigorta yerine çelik veya bakır tel kullanılması, cihazın bozulmasına veya yangına yol açabileceği için kesinlikle men edilmiştir.
- Düğmeleri ıslak ellerle tutmayın.  
Aksi halde elektrik çarpması meydana gelebilir.
- İç üniteye asılmayın veya sallanmayın.  
İç ünite aşağı düşerse yaralanabilirsiniz.
- Klimanın yakınına yanıcı böcek ilacı veya sprey boya koymayın, ayrıca bunları doğrudan sisteme doğru sıkmayın.  
Aksi halde yangın çıkabilir.
- Herhangi bir ısıtma cihazını doğrudan klimanın hava akımına maruz bırakmayın.  
Isıtma cihazı arızalanabilir.
- Klimayı suyla yıkamayın.  
Aksi halde elektrik çarpması meydana gelebilir.  
Yüksek basınçlı yıkayıcı kullanmak alüminyum kanatçıklara zarar verebilir, bu da performans azalmasıyla sonuçlanabilir.
- Gıda, bitki veya hayvanların, hassas cihazların veya sanat eserlerinin korunması için kullanmayın.

Klima sadece normal konut odalarında kullanım içindir. Klimanın herhangi bir başka amaçla kullanılması yiyecek vb maddelerinin kalitesini bozabilir.

- Klimanın üzerine vazo vb. gibi içinde su bulunan kaplar koymayın.  
Klimaya su kaçması tesisatın bozulmasına neden olabilir, bu ise elektrik çarpması ile sonuçlanabilir.
- Klimayı, hava akış yönünün bitki veya hayvanların doğrudan üzerine geleceği bir yere monte etmeyin.  
Aksi halde hayvanların ve çiçeklerin sağlıkları olumsuz etkilenir.
- Ünitenin üzerine basmayın/oturmayın veya herhangi bir şey koymayın.  
Klimanın devrilmesi veya üzerindeki eşyaların düşmesi yaralanmaya neden olabilir.
- Klimanın altındaki destek yapısını, uzun bir süre kullandıktan sonra düzenli olarak kontrol edin.  
Herhangi bir hasarı derhal onarmazsanız, ünite aşağı düşerek kişisel yaralanmaya yol açabilir.

⚠ **DIKKAT**



- **Hava ısı eşanjörünün alüminyum kanatçıklarına dokunmayın.**

Yaralanmaya yol açabilir.

- **Elektrikli ev aletleri veya ev gereçlerini iç veya dış ünitelerin altına koymayın.**

Üniteden damlayacak yoğunlaşma suyu cisimleri paslandırabilir veya kazalara veya elektrik çarpmasına yol açabilir.

- **Hava filtresi olmadan sistemi çalıştırmayın.**

Aksi halde ısı değiştiricinin tıkanmasından dolayı sistemde arıza meydana gelebilir.

- **Çalışmayı durdurduktan hemen sonra elektrik kaynağını kapatmayın.**

En az 5 dakika bekleyin; aksi halde su kaçağı veya arıza durumu doğabilir.

- **Sistemi ana güç kaynağından kumanda etmeyin.**

Yangın veya su kaçağına neden olabilir. Ayrıca fan beklenmedik bir anda çalışarak kişisel yaralanmalara yol açabilir.

- **Ünitenin içine sıvı dokmeyin ve ünite üzerine su kabı koymayın.**

Klimaya su kaçması tesisatın bozulmasına neden olabilir, bu ise elektrik çarpması ile sonuçlanabilir.



- **Klimayı bir ısıtma cihazıyla birlikte kullanıyorsanız odanın içindeki havayı düzenli olarak havalandırmanız gerekir.**

Yetersiz havalandırma, oksijen eksikliğinden kaynaklanan kazalara neden olabilir.

- **Hava giriş panelini ve filtreleri çıkarırken, ayaklı merdiven gibi dengeli bir nesnenin üzerine sağlam bir şekilde basın.**

Aksi takdirde dengesiz nesnelerin devrilmesi sonucu bir kaza meydana gelebilir.

- **Klimayı temizlerken üniteyi durdurun ve güç kaynağını kapatın.**

İç fan dönerken asla paneli açmayın.

- **Dış ünitenin yakınına cisim koymayın veya ünitenin çevresinde yaprak birikimine izin vermeyin.**

Dış ünitenin etrafında cisimler veya yapraklar varsa, küçük hayvanlar ünitenin içine girebilir ve elektrikli parçalarla temas ederek arıza, duman veya yangına yol açabilirler.

- **İç ünitenin içini temizlemek için yetkili satıcınızla temasa geçin. Kendi başınıza yapmaya kalkışmayın.**

Onaylanmamış deterjanlar veya yanlış yıkama yönteminin kullanılması ünitenin plastik parçalarına zarar verip sızıntılara yol açabilir. Deterjanın elektrikli parçalar veya ünitenin motoruyla temas etmesi hasar, duman veya yangına da yol açabilir.

- **Gök gürültüsü duyarsanız veya yıldırım tehlikesi varsa üniteyi durdurun ve gücü kapatın.**

Üniteye zarar verebilir.

- **Güç kablosu hasar görürse yetkili servisiniz veya kalifiye bir kurulumcuyla irtibata geçin.**

Değiştirilmezse, cihazın bozulmasına veya yangına neden olabilir.

## ■ NAKLİYE VE ONARIMLA İLGİLİ TEDBİRLER

### ⚠ UYARI



• **Hiçbir onarım ve değişiklik işlemini kendi kendinize yapmayın. Ünitenin onarılması gerekirse bayiye başvurun.**

Üniteyi kendiniz onarır ya da değiştirirseniz su kaçağı, elektrik çarpması ya da yangına neden olabilirsiniz.



• **Onarım işlemleri için yetkili satıcınıza danışın.**

Yanlış onarım elektrik çarpmasına, yangına vb neden olabilir.

• **Klimanın yerinin değiştirilmesi gerekiyorsa, yetkili satıcınız veya kalifiye bir kurulumcuyla temasa geçin.**

Yanlış montaj su kaçağına, elektrik çarpmasına, yangın çıkmasına vb neden olabilir.

• **Anormal bir şey fark ettiğinizde (yanık kokusu gibi) sistemi durdurun, elektrik kaynağını kapatın ve satıcınıza danışın.**

Klimanın olağandışı koşullarda çalıştırılmaya devam edilmesi arızaya, elektrik çarpmasına, yangına vb neden olabilir.

• **Klima odayı soğutamıyor veya ısıtamıyorsa, soğutma sıvısı kaçağı olabilir. Yetkili satıcınızla temasa geçin.**

**Eğer soğutucu madde eklemek gerekirse, bu işlemin doğru yönergeleri için yetkili satıcınızla görüşün.**

Soğutucu akışkan çıplak deriyle temas ederse, soğuk yaralanmaya neden olabilir.

Soğutucu akışkan gazı aşırı derecede solunursa, sinir fonksiyonunda baş dönmesi ve baş ağrısı gibi bozulmalara veya kalp fonksiyonunda düzensiz kalp atışı ve geçici kalp çarpıntısı gibi bozulmalara yol açabilir. Soğutucu akışkan üniteden bir fan ısıtıcısına, fırına, portatif ısıtıcıya veya başka bir ısı kaynağına beklenmedik şekilde sızarsa, zararlı gazlar ortaya çıkabilir.

## Etkili bir kullanım için ipuçları

■ Klimanızı en ekonomik ve rahat biçimde kullanmak için aşağıdaki hususları yerine getirin.

• **Klimayı uygun oda sıcaklığına ayarlayın.**

Aşırı yüksek ve düşük sıcaklıklar sağlığınız için iyi değildir ve elektrik israfına neden olurlar.

• **Filtreleri sık sık temizleyin.**

Tıkalı filtreler hava akışını engeller ve klimanın daha verimsiz çalışmasına yol açarlar.

👉 Sayfa 18

• **Doğrudan gün ışığından ve hava cereyanlarından sakının.**

Soğutma sırasında, perdeleri veya storları kapatarak odanın doğrudan gün ışığı almasını önleyin. Havalandırma yaptığınız zamanlar dışında pencereleri ve kapıları kapalı tutun.

• **Hava akımı yönünü uygun biçimde ayarlayın.**

Yukarı/aşağı ve sağa/sola hava akımını oda sıcaklığı her yerde aynı olacak şekilde ayarlayın.

• **Klimayı sadece gerekli olduğu zaman çalıştırın.**

Klimayı sadece gerektiğinde çalıştırmak için zamanlayıcıyı doğru kullanın.

• **Soğutma işlemi sırasında ısı kaynağını uzak tutun.**

Isı kaynaklarını mümkün olduğunca odadan uzak tutun.

# Parçaların adları ve işlevleri

## İÇ ÜNİTE

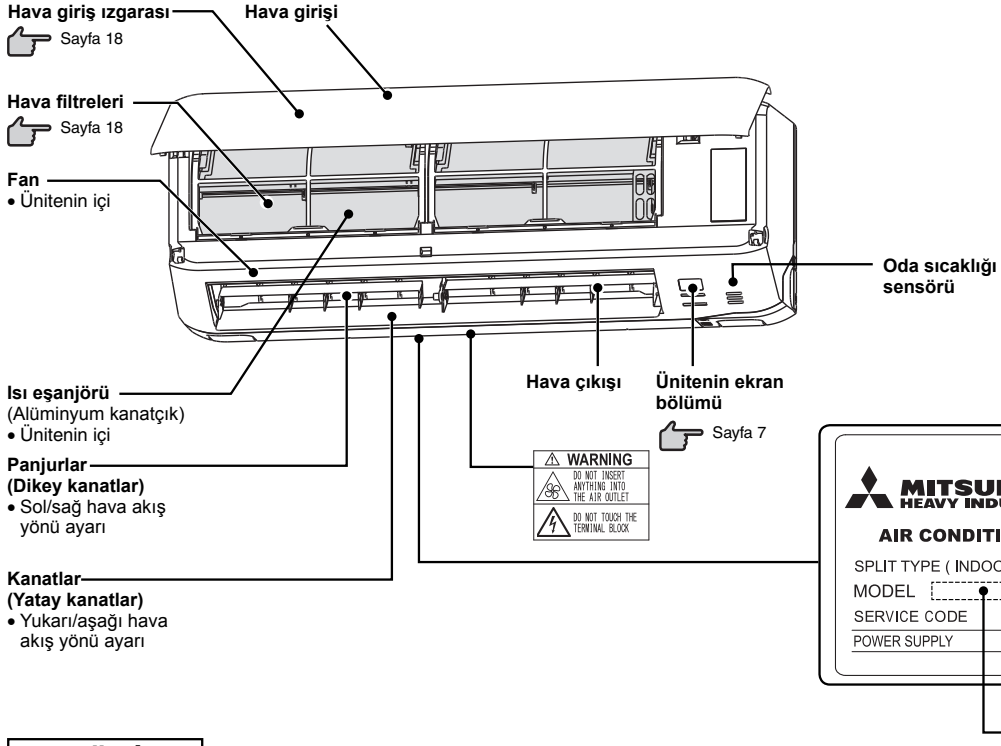

## DIŞ ÜNİTE

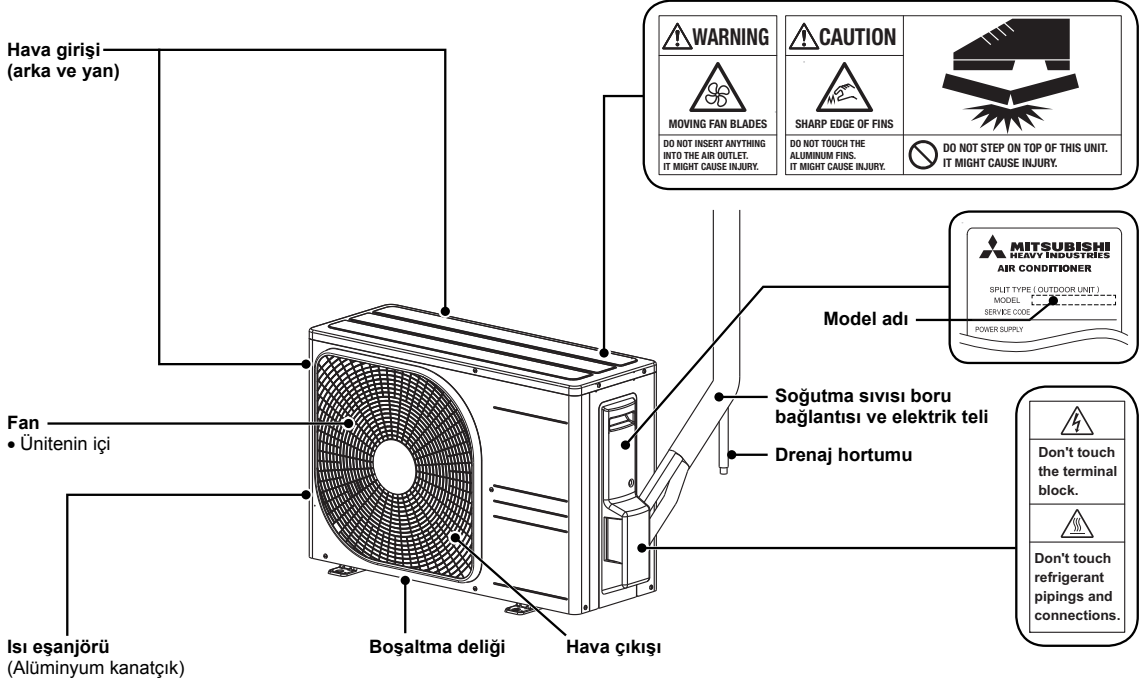

\* Görünüm modele göre değişir.



# Parçaların adları ve işlevleri

## Ünitenin ekran bölümü

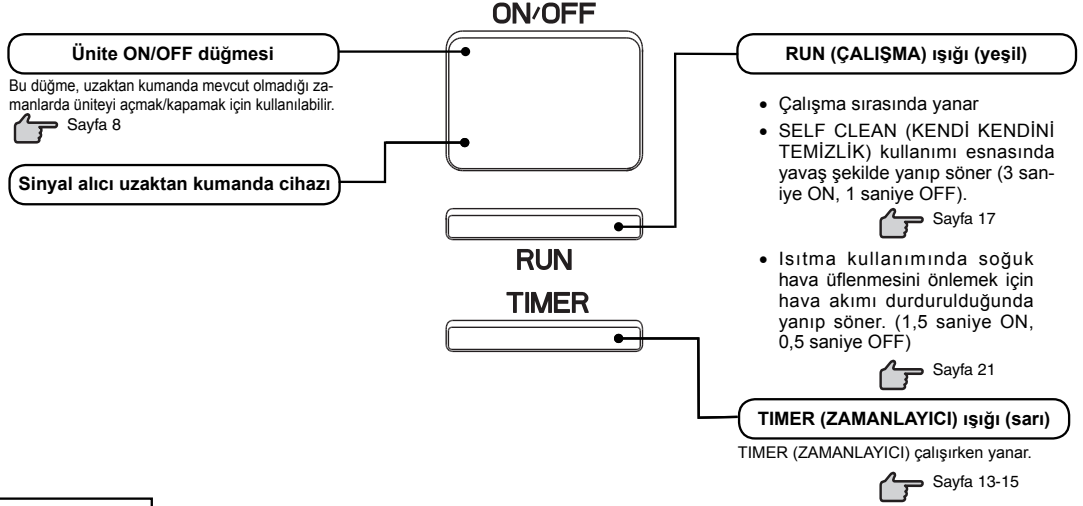

## Aksesuarlar



Uzaktan kumanda

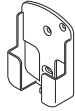

Uzaktan kumanda tutucusu



Tahta vidası x2  
(uzaktan kumanda tutucusunun monte edilmesi için)



Pil x2  
(R03 (AAA, Mikro))

### NOT

#### • Uzaktan kumanda sesli ikazı

Önceden ayarlana sıcaklık 24 °C'ye ayarlandığında veya AUTO (OTOMATİK) kullanım modu seçildiğinde ya da otomatik hava akımı seçildiğinde alarm sesi (PiPi) çıkar.

ON/OFF düğmesine basarak klima kapatıldığında alarm sesi (Pi) çıkar (SELF CLEAN (KENDİ KENDİNİ TEMİZLİK) modu hariç).

#### Hava akışı ayarlaması

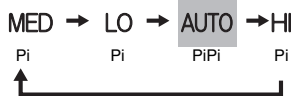

#### Önceden ayarlanmış sıcaklık



# Uzaktan Kumanda

## Pillerin ayarlanması

**1** Kapağı çıkarın.

**2** Yeni pilleri takın.  
R03 (AAA, Mikro)×2

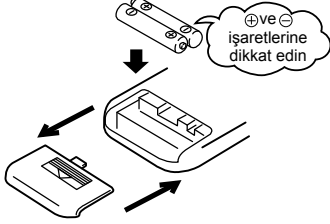

**3** Kapağı kapatın.

**4** Bir tükenmez kalem ucuyla  
ACL düğmesine basın.

- Geçerli zamanı ayarlayın.
- Geçerli zamanı ayarlayın. Sayfa 9 2.adımdaki

### NOT

- Eski ve yeni pilleri birlikte kullanmayın.
- Uzaktan Kumanda uzun bir süre kullanılmayacaksa pilleri çıkarın.
- JIS veya IEC uyumlu bir pilin tavsiye edilen etkin kullanım süresi normal kullanımda 6 ila 12 ay olmalıdır. Daha uzun süreyle kullanıldığında ya da belirtilenden başka pil kullanıldığında pil akarak uzaktan Kumandanın bozulmasına neden olabilir.
- Tavsiye edilen etkin kullanım süresi pilin üzerinde yazılıdır. Birimin üretim tarihine bağlı olarak bu süre daha kısa olabilir. Bununla birlikte pil nominal ömrünün sona ermesinden sonra da çalışıyor durumda olabilir.

- Ekranla herhangi bir anormal durum görünürse, bir tükenmez kalem ucuyla ACL düğmesine basın.

## Uzaktan Kumanda Askısının Kullanılması

Uzaktan Kumanda, uzaktan Kumanda askısı kullanılarak bir duvara veya sütuna asılabilir. Uzaktan Kumandayı takmadan önce klimanın sinyalleri doğru biçimde aldığından emin olun.

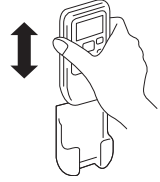

Uzaktan Kumandayı takmak ve çıkarmak için askısı içinde aşağıya veya yukarıya kaydırın.

Aşağıda, pillerin tükendiği durumlar gösterilmiştir. Eski pilleri çıkarıp yerine yenilerini takın.

- Bir sinyal gönderildiğinde alındı sesi çıkmamaktadır.
- Ekran solarak yok olur.

## Uzaktan Kumanda Uyarı Notu

### ⊘ Kesinlikle yasaktır

- |  |   |   |
|--|---|---|
| <ul style="list-style-type: none"><li>Uzaktan Kumandayı, elektrikli ısıtma kaplaması veya fırın gibi yüksek sıcaklık veren yerlerin yakınına koymayın.</li></ul> | <ul style="list-style-type: none"><li>Uzaktan Kumandayı doğrudan güneş ışığı veya başka bir güçlü ışık alacağı yerlerde bırakmayın.</li></ul> | <ul style="list-style-type: none"><li>Uzaktan Kumandayı düşürmeyin. Dikkatle kullanın.</li></ul>                        |
| <ul style="list-style-type: none"><li>Uzaktan Kumanda ile cihaz arasına hiçbir engel koymayın.</li></ul>   | <ul style="list-style-type: none"><li>Uzaktan Kumandanın üzerine sıvı dökmeyin.</li></ul>   | <ul style="list-style-type: none"><li>Uzaktan Kumandanın üzerine ağır bir şey koymayın veya üzerine basmayın.</li></ul> |

# Uzaktan Kumandayla Kullanım Hatası

- Piller bitiyor mu?**  
"Pillerin ayarlanması" yukarıda.  
Pilleri yenileriyle değiştirin ve işlemi tekrar deneyin.
- İşlem başarısız olursa, üniteyi geçici olarak çalışma kullanımı fonksiyonuyla çalıştırın.**  
"Geçici çalışma kullanımı" aşağıda.  
Uzaktan Kumandanın kontrol edilmesi için yetkili satıcınızla temasa geçin.

# Geçici Çalışma Kullanımı

- Ünite üzerindeki ünite ON/OFF düğmesi uzaktan Kumanda kullanılmadığı zaman geçici olarak klimayı çalıştırma/durdurma işlevini görür.

### Çalışma programı

- |                                 |        |
|---------------------------------|--------|
| OPERATION MODE (ÇALIŞMA KONUMU) | : AUTO |
| FAN SPEED (FAN HIZI)            | : AUTO |
| AIR FLOW (HAVA AKIM YÖNÜ)       | : AUTO |

- Ünite ON/OFF düğmesine basılınca çalışma başlar; düğmeye tekrar basarsanız çalışma durur.



Ünite ON/OFF düğmesi

### NOT

- Ünitenin ON/OFF düğmesini 5 saniyeden daha uzun bir süre basılı tutmayın. (5 saniyeden daha uzun süre basıldığında servis sırasında veya klimanın yerini değiştirirken kullanılan zorunlu soğutma kullanımına geçilir.)

# Uzaktan kumanda kullanım ve ekran bölümü

## FAN SPEED (FAN HIZI) düğmesi

Düğmeye her basıldığında, fan hızı değişir.

→ Sayfa 10

## HI POWER/ECONO düğmesi

Bu düğme HIGH POWER/ECONOMY modunu değiştirir.

→ Sayfa 16

## ON TIMER düğmesi

Bu düğme, ON TIMER çalışma modunu seçer.

→ Sayfa 14

## SLEEP düğmesi

Bu düğme SLEEP (UYKU) işlemini seçer.

→ Sayfa 13

## CLEAN anahtarı

Bu düğme SELF CLEAN (KENDİ KENDİNİ TEMİZLİK) modunu seçer.

→ Sayfa 17

## CANCEL düğmesi

Bu düğme zamanlayıcı ON, zamanlayıcı OFF veya SLEEP işlemini iptal eder.

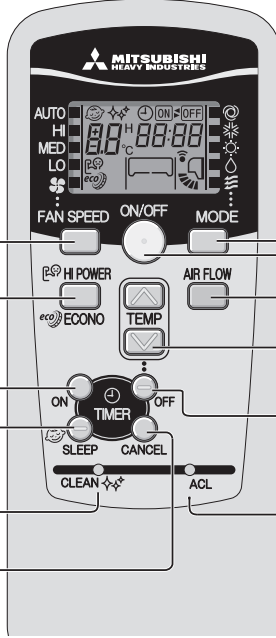

- Yukarıdaki şekilde, açıklama amacıyla bütün göstergelere yer verilmekle birlikte uygulamada yalnız ilgili parçalar gösterilir.

## OPERATION MODE (ÇALIŞMA MODU) göstergesi

Düğmeye her basıldığında, mod değişir.

→ Sayfa 10, 11

## ON/OFF (ışıklı) düğmesi

Çalışmayı başlatmak için basın, durdurmak için tekrar basın.

## AIR FLOW (UP/DOWN) düğmesi

Bu düğme hava akış (yukarı/aşağı) yönünü değiştirir.

→ Sayfa 12

## TEMPERATURE (SICAKLIK AYAR) düğmesi

Bu düğmeler oda sıcaklığını ayarlar. (Bu düğmeler geçerli zaman ve zamanlayıcı fonksiyonunu ayarlamak için de kullanılır.)

## OFF TIMER düğmesi

Bu düğme, OFF TIMER çalışma modunu seçer.

→ Sayfa 13

## ACL düğmesi

Bu düğme, program varsayılan duruma sıfırlar.

→ Sayfa 8

## OFF konumundaki ekran görüntüsü

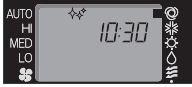

Klima kapalıyken geçerli saat ve mevcut ÇALIŞMA MODU görüntülenir.

## İletim yöntemi

Uzaktan kumandadaki her düğmeye basıldığında (uzaktan kumanda klima ünitesine doğru yöneltildiğinde), bir sinyal iletilir. Sinyal doğru biçimde alınınca ünite bir ses çıkarır.

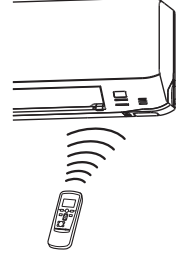

# Geçerli zaman ayarı

- Pilleri takarken, geçerli zaman otomatikman zaman ayar moduna ayarlanır. Geçerli saat olarak 13:00 gösterilmektedir. Saati gerçek saate göre ayarlayın.

Örnek: 10:30 olarak ayarlayın.

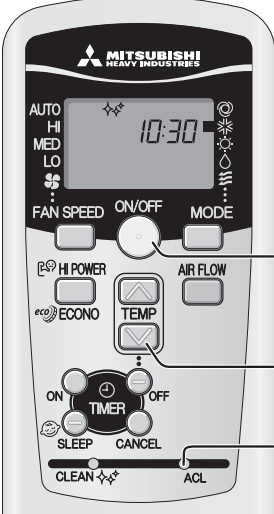

## 1 ACL anahtarına bas.

Bir tükenmez kalem (ucu sivri olmayıp yuvarlak olan) ucu, vb. ile basın. Zaman ekranı yanıp söner ve geçerli zamana ayarlanabilir.

## 2 veya düğmesine basın.

(10:30 olarak ayarlayın)

## 3 ON/OFF düğmesine bas.

Ekran yanıp sönmeye geçtikten sonra sürekli yanma durumuna değişir ve ayarlama işlemi tamamlanır. Adım 2'deki son işlemten sonraki 60 saniye içinde düğmeye basmanız gerekir, aksi takdirde zaman ayarlanmaz.

## NOT

- Zamanlayıcının çalışması saate dayanır, o yüzden lütfen doğru şekilde ayarlayın.
- Saat ayarlandığında uzaktan kumanda verileri sıfırlanır.

# AUTO (OTOMATİK) modunun kullanımı

■ Çalıştırıldığı andaki oda sıcaklığına bağlı olarak otomatik olarak çalışma modunu (COOL, HEAT, DRY) seçer.

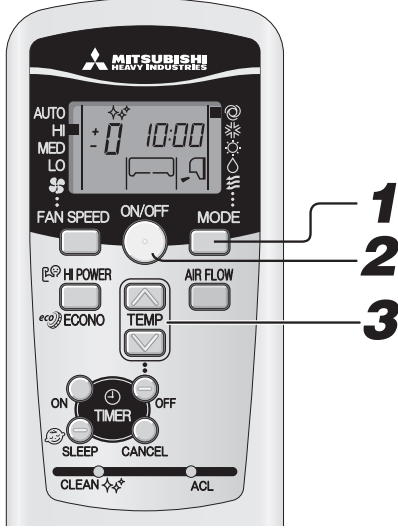

• AUTO (OTOMATİK) mod programını istemiyorsanız, AUTO yerine COOL (SOĞUTMA), HEAT (ISITMA) veya FAN (FAN) ile değiştirin.  Sayfa 11

• Hava akımının yönünü ayarlama yöntemi.  Sayfa 12

## NOT

- Çalışma sırasında dışarı hava üflenmiyorsa.  Sayfa 21

## 1 MODE düğmesine basın.

Düğmeye her basıldığında mod değişir.  
☉ ögesine ayarlayın.

## 2 ON/OFF düğmesine basın.

## 3 “☒ veya ☑ (TIMER (ZAMANLAYICI))” düğmesine basın.

AUTO mod esnasındaki varsayılan önceden ayarlanmış sıcaklık, hem soğutma hem de ısıtma modu için 24°C'dir. Ancak ☒ düğmesi veya ☑ düğmesiyle ayarlanabilir (Minimum 18°C, Maksimum 30°C).

### Biraz soğuk olduğu zaman

☒ düğmesine basın.

- ☒ düğmeye her basıldığında, anahtar şu sırayla geçiş yapar  
-6 → -5 → ..... -1 → ±0 → +1 ..... +6.  
+6 görüldüğünde ☒ düğmesine basılsa bile göstere değişmez.

### Biraz sıcak olduğu zaman

☑ düğmesine basın.

- ☑ düğmeye her basıldığında, anahtar şu sırayla geçiş yapar  
+6 → +5 → ..... +1 → ±0 → -1 ..... -6.  
-6 görüldüğünde ☑ düğmesine basılsa bile göstere değişmez.

	Uzaktan Kumanda görüntüsü												
Sıcaklık ayarı (°C)	-6	-5	-4	-3	-2	-1	±0	+1	+2	+3	+4	+5	+6
	18	19	20	21	22	23	24	25	26	27	28	29	30

Durdurmak için: ON/OFF düğmesine basın.

# FAN SPEED (FAN HIZI)

■ FAN SPEED (FAN HIZI), DRY (NEM ALMA) modu olmadan ayarlanabilir.



## 1 FAN SPEED düğmesine basın.

Düğmeye her basıldığında, fan hızı değişir.

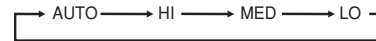

Seçtiğiniz çalışma kapasitesi	FAN SPEED
Mikro bilgisayar tarafından otomatik olarak belirlenir	AUTO
Yüksek kapasiteli güçlü çalışma	HI
Standart çalışma	MED
Enerji tasarrufu çalışması	LO

## NOT

- FAN SPEED (FAN HIZI), HI'dan LO'ya geçirildiğinde, soğutucu gazın sesi duyulabilir.

# COOL/HEAT/DRY/FAN (SOĞUTMA/ISITMA/NEM ALMA/FAN) modunun kullanımı

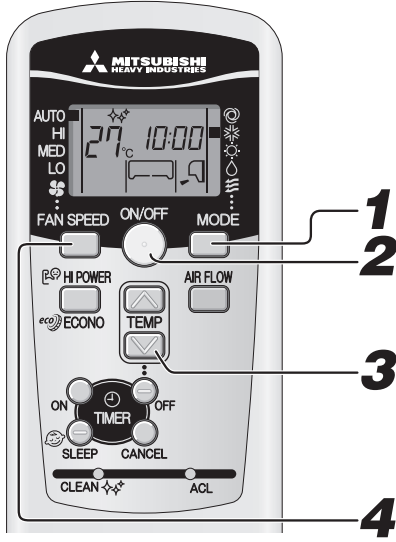

Hava akımının yönünü ayarlama yöntemi.

→ Sayfa 12

## NOT

- Isıtma işlemine başladığında dışarı hava üflenmiyorsa.  
→ Sayfa 21
- İşlem modu, klima çalışmadığında da ayarlanabilir veya değiştirilebilir.

# 1

## MODE düğmesine basın.

Gereken bir moda ayarlayın.

\* (COOL), ☀ (HEAT), ◊ (DRY), ☹ (FAN)

# 2

## ON/OFF düğmesine basın.

# 3

## TEMP düğmesine basın.

Tercih edilen sıcaklık için ▲ veya ▼ düğmesine basın.

Öneri

COOL	HEAT	DRY	FAN
26 °C - 28 °C	22 °C - 24 °C	24 °C - 26 °C	—

# 4

## FAN SPEED düğmesine basın.

Fan hızını tercih ettiğiniz şekilde ayarlayın.

Fan hızı, Dry (Kuru) işlemi altında ayarlanamaz.

Durdurmak için:

ON/OFF düğmesine basın.

# Klima çalışma sıcaklığı aralığı

- Aşağıda belirtilen çalışma sınırları içinde kullanın. Bu sınırların dışında çalıştırılması, koruma cihazlarının devreye girmesine yol açarak ünitenin çalışmasını önleyebilir.

	COOL (SOĞUTMA) modu kullanımı	HEAT (ISITMA) modu kullanımı
Dışarıdaki sıcaklık	Yaklaşık -15 ilâ 46°C	Yaklaşık -15 ilâ 24 °C
İçerideki sıcaklık	Yaklaşık 18 ilâ 32°C	Yaklaşık 10 ilâ 30°C
İçerideki nem	Yaklaşık %80'in altında Ünitenin %80'in üzerindeki nem seviyelerinde uzun süre kullanılması iç ünitenin yüzeyinde kondensasyon oluşmasına yol açarak su damlamasına neden olabilir.	—

# HEAT (ISITMA) modunda çalışmanın özellikleri

## HEAT modunda çalışmanın işleyişi ve kapasitesi

- Ünite, dışarıdaki soğuk havadan ısıyı çekerek içeri vermek suretiyle odayı ısıtır. Isı pompası sisteminin bir özelliği olarak, dış hava sıcaklığı düşüğe ısıtma kapasitesi azalır.
- Klimayı açtıktan sonra sıcak hava gelmesi biraz zaman alabilir.
- Dışarıdaki sıcaklık çok düştüğünde ilave bir ısıtma kaynağı kullanılması uygun olur.

## Karlanma önleme

Dışarıdaki sıcaklık düşüp nem oranı yükseldiğinde dış ünitenin ısı eşanjörünün üzeri buz tutar ve bu durum verimli ısıtmayı engeller.

**Bu durumda, otomatik buz çözme fonksiyonu devreye girer ve buz çözme işlemi sırasında ısıtma işlemi 5 ila 15 dakika kadar durur.**

- Hem iç hem de dış fan durur ve buz çözme işlemi sırasında RUN ışığı yavaş yavaş yanıp sönmeye başlar (1,5 saniye ON, 0,5 saniye OFF).
- Karlanma önleme sırasında dış ünitenden dışarıya bir miktar buhar çıkabilir. Bu, buzun çözülmesi için gereklidir ve bir arıza değildir.
- Karlanma önleme işlemi tamamlanır tamamlanmaz HEAT çalışması yeniden başlar.

# Hava akışı yön ayarı

- Yukarı/aşağı yönü uzaktan kumanda üzerindeki AIR FLOW U/D (UP/DOWN) düğmesiyle ayarlanabilir. Bu düğmeye her basışınızda çalışma modu şöyle değişir:  
HAVA AKIŞI (YUKARI/AŞAĞI) modundaki değişim.

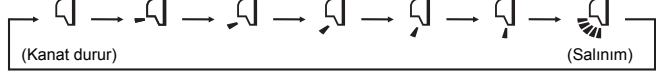

**NOT**

- Kanatçık ve panjurun gerçek konumu, gösterilenden farklı olabilir.

## ISITMA İŞLEMİNE DAİR NOT

- Isıtma kullanımı başlatıldığında kanat yönü soğuk cereyanı önlemek için yatay konumda sabitlenir. Sıcak hava beslemesi başlatıldığında ayarlanan konuma geri döner.
- Kanat yönü, oda sıcaklığı ayarlanan sıcaklığa ulaşmış kompresör durduğunda veya buz çözme işlemi devam ederken yatay konuma getirilecektir.
- Yukarıda belirtilen süre boyunca hava akış yönü ayarlanamaz. Sıcak hava sağlandıktan ve kanat ayarlanan konuma ulaştıktan sonra hava akış yönü ayarlarını değiştirin.

## Panjur hafızası (Kanat durdu)

Kanat çalışırken AIR FLOW düğmesine basıldığında bulunduğu pozisyonda salınım yapmayı bırakır. Bu açı mikroişlemcinin hafızasına alındığı için bir sonraki çalışmada kanat otomatikman bu açığa ayarlanacaktır.

- UYARI**  
Herhangi bir cismi klimadan gelen hava akışına uzun süre doğrudan tutmayın.

- DIKKAT**  
COOL (SOĞUTMA) veya DRY (NEM ALMA) işlemi sırasında, hava akışı uzun süre tam aşağı yönde olacak şekilde çalıştırmayın. Aksi takdirde, çıkış ızgarasında yoğunlaşma oluşarak aşağıya damlayabilir. Aksi halde dış ızgarada kondensasyon oluşarak yere damlayabilir.
- Kontrol açısı değişebileceği veya kanat tam olarak kapanmayabileceği için kanatları elle ayarlamaya çalışmayın.

- Durma sırasında tavsiye edilen panjur açısı

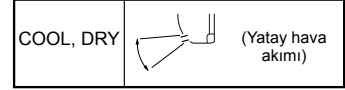
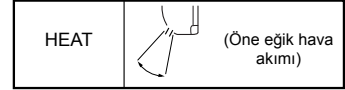

## Hava akımının sağa/sola ayarlanması

- Panjuru el ile sola/sağa hareket ettirerek yönü ayarlayın. Yönü ayarlarken, panjurun çalıştırma noktasına dokunmayın.

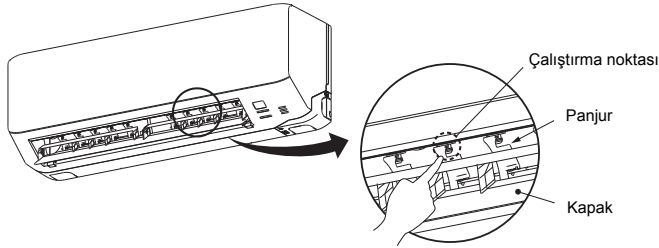

- DIKKAT**  
Hava akımının yönünü ayarlarken lütfen klimayı durdurun.

# SLEEP TIMER'in (UYKU ZAMANLAYICISI) kullanımı

- Ayarlanan zaman geçtikten sonra ünite otomatik olarak duracaktır.

Çok fazla ısıtma ve soğutmadan kaçınmak için ayarlanmış olan sıcaklık geçen zamana göre otomatik olarak ayarlanır.  Sayfa 15



## 1

**SLEEP düğmesine basın.**

- **Ünite kapalıyken basıldığı takdirde,**

SLEEP TIMER (UYKU ZAMANLAYICISI) işlemi bir önceki çalışma ayarlarıyla başlar, ve ayarlanmış olan zaman gelince klima kapanır.

- **Ünite çalışırken basıldığı takdirde,**

Klima ayarlanan zaman gelince kapanır.

Bu düğmeye her basışınızda gösterge şöyle değişir:

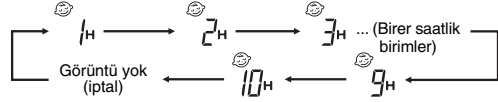

Örnek: 3 saat sonra durmasını istiyorsunuz.

 olarak ayarlayın

Zamanlayıcı ışığı (sarı) yanar.

- Ayar süresi geçtiğinde ünite durur.

**NOT**

- SLEEP TIMER (UYKU ZAMANLAYICISI), OFF TIMER (KAPANMA ZAMANLAYICISİ) ile aynı anda ayarlanamaz.

## Ayarlanan zamanın değiştirilmesi

SLEEP (UYKU) düğmesine basarak yeni bir süre ayarlayın.

## İptal etmek için

SLEEP (UYKU) göstergesini kapatmak için CANCEL (İPTAL) düğmesine basın.

# OFF TIMER'in (KAPANMA ZAMANLAYICISI) kullanımı

- Ayar zamanı geldiğinde ünite otomatikman durur.

Klima kapalıyken Adım 1'den, klima çalışırken Adım 2'den başlayın.

Örnek: 22:30'da durmasını istiyorsunuz.

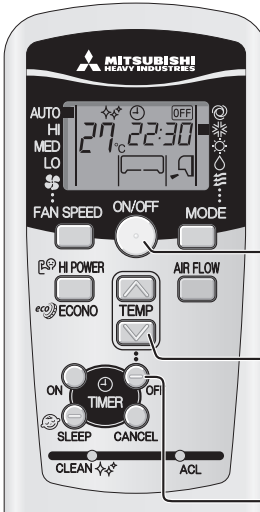

## 1

**ON/OFF düğmesine basın.**

## 2

**OFF TIMER düğmesine basın.**

OFF TIMER göstergesi OFF yanıp sönmeye başlar.

## 3

**“ veya  (TIMER (ZAMANLAYICI))” düğmesine basın.**

 Düğmeye her basılışında ekran şu sırada değişir:

→0:00→0:10→0:20→...→1:00→1:10→ (On dakikalık birimler)

 Düğmeye her basılışında ekran şu sırada değişir:

→0:00→23:50→23:40→...→23:00→22:50→ (On dakikalık birimler)

22:30 olarak ayarlayın

## 4

**OFF TIMER düğmesine basın.**

Ekran yanıp sönmeye durumundan sürekli yanma durumuna geçer ve ayarlama işlemi tamamlanır. Zamanlayıcı ışığı (sarı) yanar.

## Ayarlanan zamanın değiştirilmesi

OFF TIMER düğmesini kullanarak yeni bir zaman belirleyin.

## İptal etmek için

Zamanlayıcı ekranını kapatmak için CANCEL (İPTAL ET) düğmesine basın.

**NOT**

- Ünite, ayarlanan sürenin sonunda durur.
- Adım 3'teki son işlemle sonraki 60 saniye içinde düğmeye basmanız gerekir, aksi takdirde ayar işlemi tamamlanmaz.
- OFF TIMER (KAPANMA ZAMANLAYICISI) kullanımı sırasında geçerli zaman gösterilmez.
- SLEEP TIMER (UYKU ZAMANLAYICISI) kullanımı sırasında farklı olarak, OFF TIMER (KAPANMA ZAMANLAYICISI) kullanımı sırasında otomatik ayarlı sıcaklık uyarı yapılmaz.

# ON TIMER'ın (AÇILMA ZAMANLAYICI) kullanımı

- Oda sıcaklığının ayar zamanında optimum sıcaklığa ulaşması için, çalışma ayar zamanından 5 ila 60 dakika önce başlar. ON TIMER işlemi klimanın çalışıp çalışmamasından bağımsız olarak ayarlanabilir.

👉 Sayfa 15

Örnek: İstenen oda sıcaklığına saat 8:00'de ulaşıldığında.

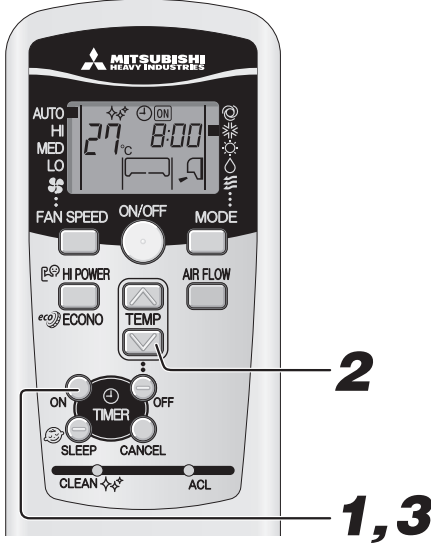

## 1

### ON TIMER düğmesine basın.

ON TIMER göstergesi **ON** yanıp sönmeye başlar.

## 2

### “**⏏** veya **⏏** (TIMER (ZAMANLAYICI))” düğmesine basın.

⏏ Düğmeye her basılışında ekran şu sırada değişir:

→0:00→0:10→0:20→...→1:00→1:10→ (On dakikalık birimler)

⏏ Düğmeye her basılışında ekran şu sırada değişir:

→0:00→23:50→23:40→...→23:00→22:50→ (On dakikalık birimler)

8:00 olarak ayarlayın

## 3

### ON TIMER düğmesine basın.

Ekran yanıp sönmeye durumundan sürekli yanma durumuna geçer ve ayarlama işlemi tamamlanır.  
Zamanlayıcı ışığı (sarı) yanacaktır.  
Klima çalışırken ON TIMER (AÇILMA ZAMANLAYICISI) ayarı yapılırsa klimanın çalışması durdurulur.

**NOT**

- Çalışma belirlenen zamandan 5 ilâ 60 dakika önce başlar.
- Zamanlayıcı ışığı (sarı) ayarlama sırasında söner.
- Adım 2'teki son işlemden sonraki 60 saniye içinde düğmeye basmanız gerekir, aksi takdirde ayar işlemi tamamlanmaz.
- ON TIMER (AÇILMA ZAMANLAYICISI) kullanımı sırasında geçerli zaman gösterilmez.
- ON TIMER (AÇIK ZAMANLAYICI) ayarlandıktan sonra eğer ON/OFF (AÇ/KAPA) düğmesine basılırsa, ayar iptal edilecektir.

### Ayarlanan zamanın değiştirilmesi

ON TIMER düğmesini kullanarak yeni zaman ayarını yapın.

### İptal etmek için

Zamanlayıcı göstergesini kapatmak için CANCEL (İPTAL) düğmesine basın.

# SLEEP TIMER + ON TIMER'ın (UYKU ZAMANLAYICISI ve AÇILMA ZAMANLAYICISI) kullanımı

- Bu, SLEEP TIMER (UYKU ZAMANLAYICISI) ve ON TIMER'ın (AÇILMA ZAMANLAYICISI) birleştirilmiş zamanlayıcı kullanımıdır.

Örnek: 3 saat sonra durup, saat 8:00'deki belirlenmiş sıcaklığın yakınında olmak üzere tekrar çalışacak.

## 1

### SLEEP TIMER (UYKU ZAMANLAYICISI) ayarı

Sayfa 13'deki yöntemle ayarlanır.

🕒 olarak ayarlayın

## 2

### ON TIMER çalıştırma ayarı

ON TIMER'da (AÇILMA ZAMANLAYICISI) bahsedilen yukarıdaki prosedürle ayarlayın.

⏏ olarak ayarlayın

Bu ünitenin zamanlayıcı ışığının (sarı) yanma ayarı tamamlanmış olur.

- SLEEP TIMER'ın (UYKU ZAMANLAYICISI) ayar süresi geçtikten sonra çalışma durur ve ON TIMER'ın (AÇILMA ZAMANLAYICISI) ayar zamanından 5 ila 60 dakika önce başlar.
- ON TIMER (AÇILMA ZAMANLAYICISI) ayar zamanı geldiğinde zamanlayıcı ışığı söner.



### Ayarlanan zamanın değiştirilmesi

SLEEP veya ON TIMER düğmesini kullanarak yeni zaman ayarını yapın.

### İptal etmek için

Zamanlayıcı ekranını kapatmak için CANCEL (İPTAL ET) düğmesine basın.



# PROGRAM TIMER'ın (PROGRAM ZAMANLAYICISI) kullanımı

- AÇILMA ve KAPANMA ZAMANLAYICISININ zamanlayıcı çalışmalarının birleşimidir. Bu ayarlandığında, zamanlayıcı çalışmaları AÇMA/KAPAMA düğmesine basılmadığı takdirde her gün aynı saatte tekrarlanacaktır.

Örnek: Mevcut zaman 21:00. Klima çalışıyor.  
22:30'da durup, saat 8:00'deki ayar sıcaklığının yakınında olmak üzere tekrar çalışması istendiğinde.

## 1 OFF TIMER çalışma ayarı.

Sayfa 13'deki yöntemle ayarlanır.  olarak ayarlayın



## 2 ON TIMER çalışma ayarı.

Sayfa 14'deki yöntemle ayarlanır.  olarak ayarlayın



Ayar tamamlandığında ünite üzerindeki zamanlayıcı ışığı (sarı) yanacaktır.

- Ayarlanan saat uzaktan kumandada gösterilir. Gösterge işlem durumuna bağlı olarak değişir.

- Klima duruyor.

  İlk önce klima ON TIMER (AÇIK ZAMANLAYICI) ile çalışmaya başlar. Sonra klima OFF TIMER (KAPALI ZAMANLAYICI) olarak durur.

- Klima çalışıyor.

  İlk önce klima OFF TIMER (KAPALI ZAMANLAYICI) olarak durur. Sonra klima ON TIMER (AÇIK ZAMANLAYICI) olarak çalışmaya başlar.

### Ayarlanan zamanın değiştirilmesi

OFF TIMER veya ON TIMER düğmesini kullanarak yeni bir zaman belirleyin.

### İptal etmek için

Zamanlayıcı göstergesini kapatmak için, CANCEL (İPTAL) veya ON/OFF (AÇ/KAPA) düğmesine basın.

### Rahat Başlatma

ON TIMER (AÇILMA ZAMANLAYICISI) kullanımında, odanın optimum sıcaklığa ZAMANINDA ulaşması için ünite çalışmaya biraz daha erken başlar. Buna "Rahat Başlatma" adı verilir.

- İşleyiş

Oda sıcaklığı, AÇILMA zamanından 60 dakika önce kontrol edilir. O sıradaki sıcaklığa bağlı olarak zamanlayıcı "ON" saatine gelmeden 5 ilâ 60 dakika önce klima çalışmaya başlar.

- Bu fonksiyon hem COOL (SOĞUTMA) hem de HEAT (ISITMA) kullanım çalışmada (AUTO (OTOMATİK) da dahil) kullanılabilir. DRY modlarında geçerli değildir.

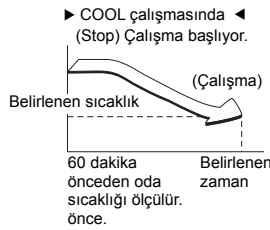

### UYKU ZAMANLAYICISI

SLEEP TIMER (UYKU ZAMANLAYICISI) seçildiğinde, ayarlanan sıcaklık bir süre sonra otomatikman ayarlanarak odanın soğutma sırasında fazla soğuk, ısıtma sırasında da fazla sıcak olmaması sağlanır.

► COOL kullanımı ◀

► HEAT kullanımı ◀

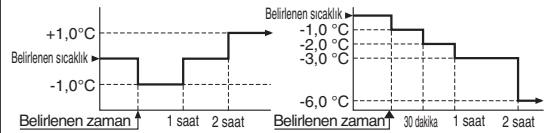

# HIGH POWER/ECONOMY'nin (YÜKSEK GÜÇ/EKONOMİ) kullanımı

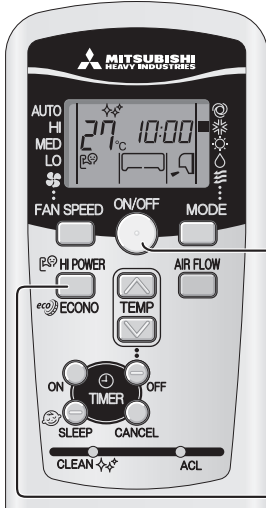

## 1

ON/OFF düğmesine basın.

## 2

HI POWER/ECONO düğmesine basın.

■ Çalıştırma modu AUTO, COOL veya HEAT olduğunda  
HI POWER/ECONO (YÜKSEK GÜÇ/EKONOMİ) düğmesine her basılışında ekran şu sırada değişir:

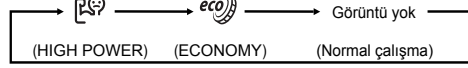

■ Çalıştırma modu DRY veya PROGRAM TIMER olduğunda

HI POWER/ECONO (YÜKSEK GÜÇ/EKONOMİ) düğmesine her basılışında ekran şu sırada değişir:

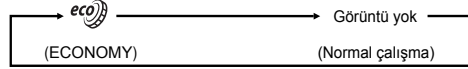

## HIGH POWER çalışma hakkında

HI POWER/ECONO düğmesine basıldığında çalışma gücü yoğunlaşır ve 15 dakika sürekli güçlü soğutma veya ısıtma işlemi başlatılır. Uzaktan kumanda gösterir ve FAN SPEED (FAN HIZI) görüntüsü kaybolur.

**NOT**

- HIGH POWER çalışma sırasında, oda sıcaklığı kontrol edilmez. Aşırı soğutma veya ısıtmaya neden olduğu takdirde, HI POWER/ECONO (YÜKSEK GÜÇ/EKONOMİ) düğmesine tekrar basarak HIGH POWER (YÜKSEK GÜÇ) kullanımını iptal edin.
- DRY (NEM ALMA), program zamanlayıcı işlemler sırasında HIGH POWER (YÜKSEK GÜÇ) çalıştırılmaz.
- HIGH POWER (YÜKSEK GÜÇ) çalışma işlemi ON TIMER (ZAMANLAYICI AÇMA) çalışma sonrasında ayarlandığında HIGH POWER çalışma işlemi ayarlanan zamandan itibaren başlar.
- HIGH POWER çalıştırmadan sonra, soğutucu akışkanın akış sesi duyulabilir.
- Aşağıdaki çalışmalar ayarlandığında, HIGH POWER (YÜKSEK GÜÇ) kullanımı iptal edilecektir.
  - ① HI POWER/ECONO düğmesine tekrar basıldığında. (Çalışma modu ECONOMY işlemi olarak değişecektir)
  - ② Çalıştırma modu değiştiğinde.
  - ③ HIGH POWER çalıştırmanın başlamasından itibaren 15 dakika geçtikten sonra.
- Klima kapalıyken çalıştırılmaz.

## ECONOMY çalışma hakkında

HI POWER/ECONO düğmesine basınca aşırı soğuma ve ısınmayı engellemek için gücün azaltıldığı yumuşak bir çalışma başlar. Ünite, soğutma sırasında ayar sıcaklığından 1,5 °C daha yüksek veya ısıtma sırasında 2,5 °C daha düşük sıcaklıkta çalışır. Uzaktan kumanda gösterir ve FAN SPEED (FAN HIZI) görüntüsü kaybolur.

**NOT**

- Klimanın aşağıdaki durumda çalıştığı bir sonraki seferde ECONOMY (EKONOMİ) kullanımına geçecektir.
  - ① Klima ECONOMY (EKONOMİ) kullanımı sırasında AÇMA/KAPAMA düğmesiyle durdurulduğunda.
  - ② Klima ECONOMY (EKONOMİ) kullanımı sırasında SLEEP (UYKU) veya OFF TIMER (KAPANMA ZAMANLAYICISI) kullanımını durdurulduğunda.
  - ③ Kullanım SELF CLEAN (KENDİ KENDİNİ TEMİZLİK) kullanımından getirildiğinde.
- Aşağıdaki çalışmalar ayarlandığında, ECONOMY (EKONOMİ) kullanımı iptal edilecektir.
  - ① HI POWER/ECONO düğmesine tekrar basıldığında.
  - ② Çalıştırma modu DRY'dan FAN'a değiştirildiğinde.
- Klima kapalıyken çalıştırılmaz.

# SELF CLEAN'in (KENDİ KENDİNİ TEMİZLİK) kullanımın

- İç ünite içindeki nemin giderilmesi ve küf ve bakteri gelişiminin önlenmesi için AUTO, COOL veya DRY çalıştırmadan sonra SELF CLEAN (KENDİ KENDİNİ TEMİZLİK) işlemi yapılmalıdır.



## 1

**SELF CLEAN (KENDİ KENDİNİ TEMİZLİK) kullanımını devreye sokmak için, bir tükenmez kalemin ucuyla CLEAN (TEMİZLİK) düğmesine basın.**

CLEAN (TEMİZLİK) düğmesine her basılışında gösterge şu sırada değişir:

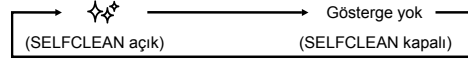

### NOT

- İki saat sonra, klima SELF CLEAN (KENDİ KENDİNİ TEMİZLİK) işlemi otomatik olarak durdurur. Klimayı hemen durdurmak için ON/OFF düğmesine basın.
- SELF CLEAN (KENDİ KENDİNİ TEMİZLİK) kullanımı HEAT (ISITMA) ve FAN (FAN), OFF TIMER (KAPANMA ZAMANLAYICISI) ve SLEEP (UYKU) kullanımları sona ermeden gerçekleşemez.
- İç ünite fanı SELF CLEAN (KENDİ KENDİNİ TEMİZLİK) işleminde yaklaşık iki saat çalışır.
- SELF CLEAN (KENDİ KENDİNİ TEMİZLİK) çalıştırması sırasında RUN ışığı yanar.

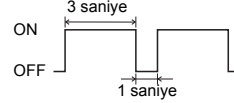

- SELF CLEAN (KENDİ KENDİNİ TEMİZLİK) işlemi sırasında SLEEP (UYKU) düğmesi, SELF CLEAN (KENDİ KENDİNİ TEMİZLİK) işlemi iptal edilir ve ardından ünite SLEEP (UYKU) işlemi ayarlanır.
- Bu işlev; cihazın zaten gerçekleştirdiği küf, mikrop ve kir giderme gibi işlemleri içermez.

## Otomatik yeniden çalıştırma fonksiyonu

- Otomatik yeniden çalıştırma, klima elektrik kesintisi yüzünden kapanmadan hemen önce klimanın çalışma durumunu kaydeder ve elektrik geldiğinde çalışmasına otomatikman devam eder.
- Aşağıda belirtilen ayarlar iptal edilir:
  - Zamanlayıcı ayarları
  - HIGH POWER (yüksek güç) işlemleri

### NOT

- Otomatik yeniden çalıştırma fonksiyonu klimanın fabrika çıkışında ayarlanır. Eğer bu fonksiyonun kapatılmasını istiyorsanız, yetkili servisimize danışın.
- Güç kesintisi meydana geldiğinde zamanlayıcı ayarı iptal edilir. Güç tekrar geldiğinde zamanlayıcıyı tekrar ayarlayın.

# Bakım

## Bakımdan önce

Elektrik kaynağını kesin.



- Üniteye herhangi bir sıvı dökmeyin.
- Isı eşanjörünün alüminyum uçlarına dokunmayın.
- Giriş paneli ve filtreyi çıkartırken bir merdiven veya başka bir sağlam nesne üzerinde sağlam bir şekilde durun.

### Aşağıdaki maddeleri kullanmayın:

- Sıcak su (40°C veya daha fazla) Ünitenin deforme olmasına ve renginin açılmasına neden olabilir.
- Petrol türevleri, boya tineri, benzin veya sıvı veya toz deterjan, vb. Ünitenin deforme olmasına ve çizilmesine neden olabilirler.

## Kullanım sezonu boyunca

### Hava filtresinin temizlenmesi

#### 1 Hava filtresini çıkarın.

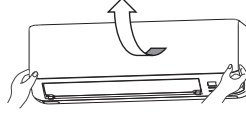

### Standart aralık iki haftada bir

- Hava giriş panelini ileriye doğru çekin.
- Her iki yandaki çıkıntılardan tutarak hafifçe kaldırın ve paneli öne doğru çekin.



#### 2 Temizlik

Filtre çok kirliyse ılık suyla (yaklaşık 30°C) temizleyin ve iyice kurutun.

#### ⚠ DİKKAT

- Filtreleri kaynar suyla temizlemeyin.
- Çıplak ateş üzerinde kurutmayın.
- Dışarı çekerken hoyratça davranmayın.



#### 3 Hava filtresini tekrar yerine takın

- Filtreyi, sağda görüldüğü gibi her iki yanından sağlamca tutun ve yerleştirin.
- Hava filtreleri olmadan çalıştırılması klimanın tozlanmasına yol açar ve hasar görmesine neden olabilir.

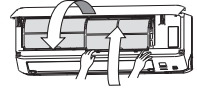

### Ünitenin temizlenmesi

- Üniteyi yumuşak, kuru bir bezle silin ya da elektrik süpürgesi kullanın.
- Ünite çok kirliyse ılık suyla ıslatılmış bir bezle silin.

### Hava giriş panelinin temizlenmesi

- Panel, su ile yıkanabilir. Su ile yıkandıktan sonra paneli silip, nemini alın ve güneş ışığında kurutun.

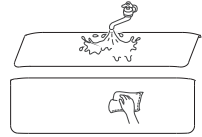

## Hava giriş panelinin açılması ve kapanması

### Açma

Parmaklarınızı panelin her iki yanındaki köşelere yerleştirin ve paneli yaklaşık 70 derece açılacak şekilde ileriye doğru çekin.

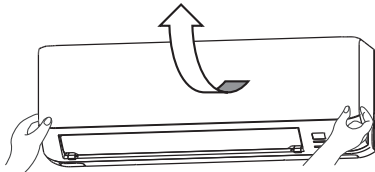

### Kapama

Panelin her iki köşesini eşit şekilde itip ortadan hafifçe bastırın.

## Hava giriş panelinin çıkarılması ve takılması

### Sökme

Hava giriş panelini iç temizlik veya başka işlemler için sökerken, paneli 90 derece açın ve ileri itin.

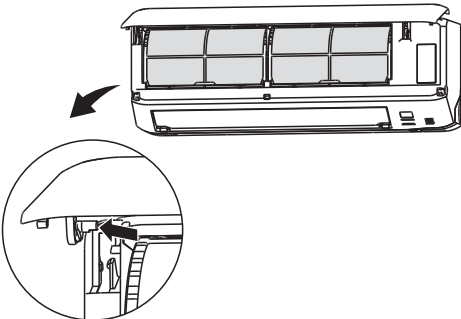

### Montaj

Panel kolunu aşağıda gösterildiği konumdan ön panelde bulunan yuvaya takın, paneli alt kısmının her iki ucundan tutun, yavaşça aşağıya doğru indirin ve ardından mandal devreye girinceye kadar hafifçe itin.

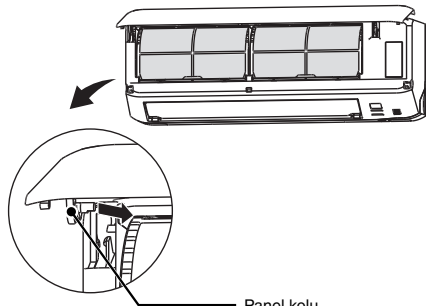

Panel kolu

**NOT**

Toz vb maddelerle tıkanmış bir filtre soğutma/ısıtmayı etkiler ve çalışma sırasındaki gürültü de artar. Ayrıca klima daha fazla elektrik de tüketebilir. Lütfen filtreleri uygun aralıklarla temizleyiniz.

## Mevsim sonunda

### **1** Fan işlemini 2 - 3 saat süreyle yapın.

Ünitenin içini kurutun.

### **2** Üniteyi durdurun ve elektrik kaynağını kesin.

Ünite çalışmıyorken yaklaşık 4W güç tüketir.  
Elektrik kaynağını kesmek enerji tüketimi ve maliyet tasarrufuna yardımcı olacaktır.

### **3** Hava filtrelerini temizleyin ve yerine takın.

### **4** İç ve dış üniteleri temizleyin.

### **5** Uzaktan kumandanın pillerini çıkartın.

## Mevsim başında

### **1** Toprak kablosunun kopmadığından veya çıkmadığından emin olun.

### **2** Dış ünitenin taban şasisi üzerinde çürüme veya paslanma olmadığını kontrol edin.

### **3** İç ve dış ünitelerin hava giriş ve çıkış delikleri etrafında hava akışını engelleyecek bir cisim bulunmadığından emin olun.

### **4** Elektrik kaynağını açın.

### **5** Uzaktan kumandanın pillerini takın.

# Doğru montaj

## Montaj yerinin seçimi

- İç ünitenin önüne düzgün havalandırma ve çalışmayı engelleyecek herhangi bir engel koymayın.
- Üniteyi şu yerlerden herhangi birine monte etmeyin.
  - Yanıcı gaz kaçağı tehlikesi olan yerler.
  - Önemli miktarda yağ sıçrayabilecek yerler.
- Klima sülfürlü gazların oluşabileceği yerlere ya da deniz rüzgârlarına maruz kalan sahillere kurulursa korozyondan kaynaklanan arızalar görülebilir. Yetkili servisimize başvurun.
- Klima cihazı ve uzaktan kumanda TV veya radyo alıcılarından en az 1 metre uzaklıkta bulunmalıdır.
- Nem giderme sonucu oluşan sıvıyı iç üniteden drenajı iyi olan bir yere boşaltın.

## Çalışma sırasında çıkan seslere dikkat edin

- Klimayı monte ederken ünitenin ağırlığını rahatça kaldıracak ve çalışma sırasında çıkan sesi ve titreşimi artırmayacak olan bir yer seçmeye dikkat edin. Eve titreşim yayılıyorsa, üniteyle bağlantıları arasına titreşim önleyici takozlar yerleştirin.
- Soğuk ve sıcak hava, iç ve dış ünitelerden gelen sesin komşularınızı rahatsız etmeyeceği bir yer seçin.
- Dış ünite çıkışının yakınında herhangi bir engel bırakmayın. Bu, arızaya neden olabilir ve çalışma sırasında çıkan sesi artırabilir.
- Çalışma sırasında düzensiz bir ses duyarsanız yetkili servisimize başvurun.

## Muayene ve bakım

- Çalışma ortamına bağlı olarak, birkaç yıllık çalışma sonunda klimanın içi kirlenebilir. Bu da performansı düşürür. Normal temizliğin yanında, kontrol ve bakım yapılmasını tavsiye ederiz. (Bu, klimanın ömrünün sorunsuz bir şekilde uzamasını sağlayabilir.)
- Muayene ve bakım için yetkili servisimize veya dağıtımçı kuruluşa başvurun. (Bu hizmet ücrete tabidir.)
  - Muayene ve bakımın sezon dışında yapılmasını tavsiye ediyoruz.
  - Eğer bu cihazın elektrik kordonu zedelenirse, değiştirme işlemi özel aletleri gerekli kıldığından sadece imalatçı tarafından atanmış bir tamirci tarafından değiştirilmelidir.

# Sorunların saptanması ve çözülmesi

Servise telefon etmeden önce lütfen aşağıdaki kontrolleri yapın:

### Klima hiç çalışmıyor.

- Elektrik şalteri kapalı mı?
- Zamanlayıcı "ON" konumuna getirilmiş mi?
- Şehir cereyanı kesilmiş mi ya da sigorta atmış mı?

### Soğutma veya ısıtma performansı düşük

- Termostatı uygun bir sıcaklığa ayarladınız mı?
- Hava filtresi temiz mi? (Tıkalı değil?)
- Kapı ve pencerelerden herhangi birini açık mı bıraktınız?
- Odaya doğrudan gün ışığı mı giriyor?
- Odanın içinde bir ısı kaynağı mı var?
- Odada çok fazla insan mı var?

Sol noktaları kontrol ettikten sonra klima düzgün çalışmazsa veya 21. sayfayı okuduktan sonra hala tereddüt içindeyseniz veya aşağıda gösterilenler gibi durumlar meydana gelirse, gücü kapatın ve bayinizle temasa geçin.

# Yetkili satıcınızla temasa geçin

■ Aşağıdaki durumlarda şalteri derhal kapatıp bayinizi arayın:

- Otomatik sigorta sürekli atıyorsa.
- Kablo son derece kızgın hale geliyorsa.  
Kablunun kaplaması çatlamışsa.
- TV, radyo veya diğer aletlerde arıza meydana geliyorsa.
- Düğmelerden biri düzgün biçimde çalışmıyorsa.
- Çalışma esnasında garip bir ses duyuluyor.
- Anormallik olursa, elektrik kaynağını kapatın ve 3 dakika sonra açın. Uzaktan kumandanın ON/OFF (AÇMA/KAPAMA) düğmesiyle çalışmayı tekrar başlatın ve anormallikler hala devam eder.
- Ünite ekranındaki RUN (ÇALIŞMA) ve TIMER (ZAMANLAYICI) ışıkları hızlı şekilde (0,5 saniye ON, 0,5 saniye OFF) yanıp sönüyor veya ışıklar çalışmıyor.

# Not

## Hava akışı

<b>HEAT (ISITMA) kullanımı başlatıldığında hava üflenmiyor.</b> RUN ışığı yavaş yavaş yanıp sönüyor (1,5 saniye ON, 0,5 saniye OFF)	İç ısı eşanjörü ısınmaya kadar soğuk havanın dışarıya verilmesini önlemek üzere hava akımı durduruldu. (2 ilâ 5 dakika)
<b>HEAT (ISITMA) işlemi sırasında hava 5 ilâ 15 dakika dışarı üflenmiyor veya bu esnada soğuk hava üfleniyor.</b> RUN ışığı yavaş yavaş yanıp sönüyor (1,5 saniye ON, 0,5 saniye OFF)	Dışarıdaki sıcaklık düşük ve nem oranı yüksek olduğunda, ünite bazen otomatik olarak defrost (buz çözme) işlemi yapar. Lütfen bekleyin. Defrost işlemi sırasında dış üniteden su veya buhar çıktığı görülebilir.
<b>DRY (NEM ALMA) kullanımı başlatıldığında hava üflenmiyor.</b> (RUN ışığı yanıyor)	Kurutulmuş nemin yeniden buharlaşmasını önlemek ve enerji tasarruf etmek amacıyla iç ünitenin fanı durabilir.

## Gürültü

<b>Hafif bir gürültü sesi duyuyorsunuz.</b>	Buna, ünite içinde hareket eden soğutucu neden olur.
<b>Hafif bir çırtı sesi duyuyorsunuz.</b>	Buna, ısı genleşmesi veya daralması neden olur.
<b>Islık ya da şıkırdama sesi duyarsınız</b>	Bu, soğutucu kontrol valfleri ya da elektrik aksaminin çalışmasından kaynaklanır
<b>Dış üniteden ıslık sesi duyulur.</b>	Bu, kompresörün dönme devrinin arttığı veya azaldığı anlamına gelir.

## Diğerleri

<b>Ünite, siz durdurduktan hemen sonra yeniden çalışmıyor.</b> (RUN ışığı yanıyor)	Üniteyi korumak için, siz çalışmayı durdurduktan sonraki 3 dakika boyunca yeniden çalışma engellenir. Mikroişlemci içindeki 3 dakikalık koruma zamanlayıcısı otomatikman yeniden çalıştırır.
<b>COOL kullanımı esnasında bir miktar buhar çıkıyor.</b>	Oda sıcaklığı ve nem oranı çok yüksek olduğunda bu durum görülebilir. Sıcaklık ve nem azaldığında bu sorun hemen ortadan kalkar. Dışarıdaki nemin içeriye girmesini önlemek için tüm pencere ve kapıları kapatın.
<b>Hafif bir koku var.</b>	Çalışma sırasında dışarı üflenmiş hava kokabilir. Bunun nedeni üniteye yapışan tütün veya kozmetik maddelerdir.
<b>Elektrik kesintisi sonrasında, elektrik geldiğinde ünite tekrar çalışmıyor.</b>	Otomatik yeniden çalışma fonksiyonu ayarlanmamışsa, ünite otomatikman yeniden çalışmayacaktır. Üniteyi çalıştırmak için uzaktan kumandayı kullanın.
<b>Uzaktan kumanda sinyalleri alınmıyor.</b>	Klimanın üzerindeki sinyal alıcı, doğrudan doğruya güneş ışığına veya başka bir parlak ışığa maruz kalıyorsa uzaktan kumanda sinyalleri alınmayabilir. Bu durumda güneş ışığını engelleyin veya başka ışığı azaltın.
<b>Hava çıkış ızgaralarında nem oluşabiliyor.</b>	Ünite uzun süreyle fazla rutubetli bir ortamda çalıştırıldıysa, hava çıkış ızgaralarında nem oluşup damlamaya başlayabilir.
<b>Fan, ünitenin çalışması durdurulduktan sonra hemen durmaz.</b>	İç fan : Eğer SELF CLEAN çalıştırmasına ayarlanmışsa, fan 2 saat sonra durmaz. Dış fan: Üniteyi korumak amacıyla fan 1 dakika süre için durmaz.
<b>Çalıştırma durdurulduğu halde RUN ışığı açık kalır.</b>	SELF CLEAN işlemi sırasında RUN ışığı açık kalır. SELF CLEAN işlemi bittikten sonra RUN ışığı söner.

# Otomatik arıza tespit fonksiyonu

Her işlevin çalışmasında normalin dışında bir durumu gösteren kontroller monte ederek, müşterilerimize daha iyi hizmet sunmak için sürekli çalışıyoruz:

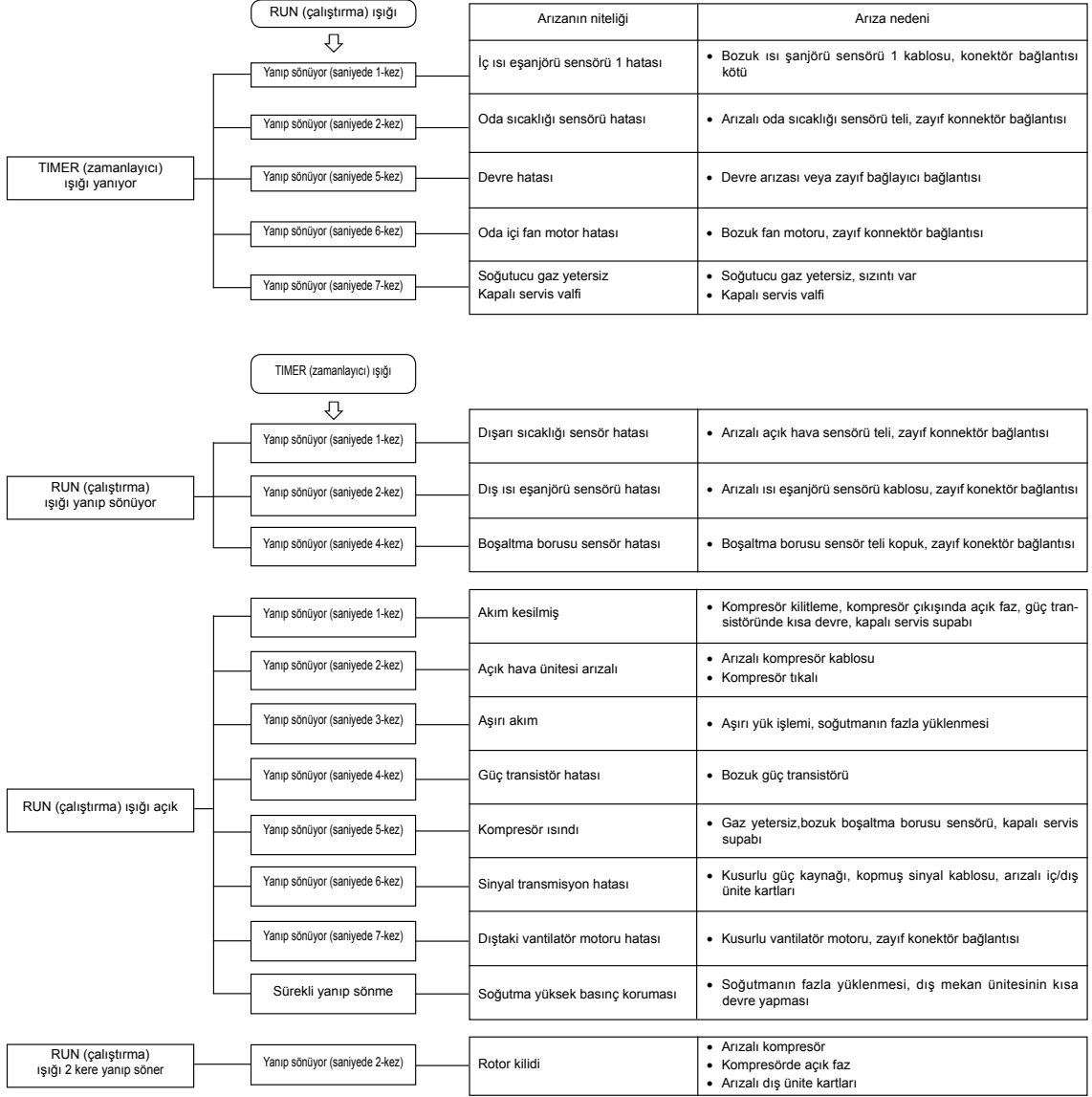



# EU DECLARATION OF CONFORMITY

**mitsubishi heavy industries thermal systems, LTD.**  
**16-5 Konan 2-chome, Minato-ku, Tokyo, 108-8215, Japan**

declare under our sole responsibility that the apparatus referred to in this declaration conforms with the following directives.

**Description of apparatus: Split Type Air Conditioner**  
**Model name:**

## Conformity model list

### [Indoor Unit]

Category	Model
SRK Series	SRK25ZSP-S
	SRK35ZSP-S
	SRK45ZSP-S

### [Outdoor Unit]

Category	Model
SRC Series	SRC25ZSP-S
	SRC35ZSP-S
	SRC45ZSP-S

Relevant EU Directives :

**Machinery 2006/42/EC**

Applied Standards / Regulations :

**EN 378-2**

**EN 60335-1**

**EN 60335-2-40**

Authorised Representative in the EU :

**MITSUBISHI HEAVY INDUSTRIES AIR-CONDITIONING EUROPE, LTD.**  
**5 The Square, Stockley Park, Uxbridge, Middlesex, UB11 1ET, United Kingdom**

 **MITSUBISHI HEAVY INDUSTRIES**



---

**MITSUBISHI HEAVY INDUSTRIES THERMAL SYSTEMS, LTD.**

16-5 Konan 2-chome, Minato-ku, Tokyo, 108-8215, Japan  
<http://www.mhi-mth.co.jp/en/>

**MITSUBISHI HEAVY INDUSTRIES AIR-CONDITIONING EUROPE, LTD.**

5 The Square, Stockley Park, Uxbridge, Middlesex, UB11 1ET, United Kingdom  
Tel : +44-333-207-4072  
Fax: +44-333-207-4089  
<http://www.mhiae.com/>

**MITSUBISHI HEAVY INDUSTRIES AIR-CONDITIONERS AUSTRALIA, PTY. LTD.**

9C Commercial Road Kingsgrove NSW 2208 PO BOX 318 Kingsgrove NSW 1480  
Tel : +61-2-8571-7977  
Fax: +61-2-8571-7992  
<https://www.mhiae.com.au/>