

USER'S MANUAL

AIR-CONDITIONER

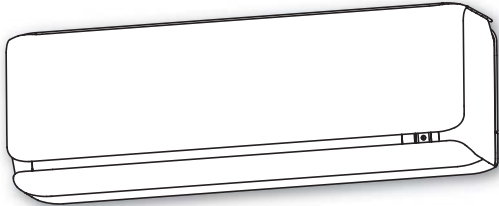

SRK20ZSX-W
SRK25ZSX-W
SRK35ZSX-W
SRK50ZSX-W
SRK60ZSX-W



SRK20ZSX-WB
SRK25ZSX-WB
SRK35ZSX-WB
SRK50ZSX-WB
SRK60ZSX-WB

SRK20ZSX-WT
SRK25ZSX-WT
SRK35ZSX-WT
SRK50ZSX-WT
SRK60ZSX-WT

USER'S MANUAL **ENGLISH**

AIR-CONDITIONER

MANUEL DE L'UTILISATEUR **FRANÇAIS**

CLIMATISEUR

ANWENDERHANDBUCH **DEUTSCH**

KLIMAGERÄT

ISTRUZIONI PER L'USO **ITALIANO**

CONDIZIONATORE D'ARIA

MANUAL DEL PROPIETARIO **ESPAÑOL**

ACONDICIONADOR DE AIRE

GEBRUIKERSHANDLEIDING **NEDERLANDS**

AIRCONDITIONING

MANUAL DO UTILIZADOR **PORTUGUÊS**

APARELHO DE AR CONDICIONADO

ΟΔΗΓΙΕΣ ΧΡΗΣΗΣ **ΕΛΛΗΝΙΚΑ**

ΚΛΙΜΑΤΙΣΤΙΚΟ

РУКОВОДСТВО ПО ЭКСПЛУАТАЦИИ **РУССКИЙ**

ΚΟΝΔΙΤΙΟΝΕΡ ΒΟΖΔУΧΑ

KULLANIM KILAVUZU **TÜRKÇE**

SPLIT KLİMA

MITSUBISHI HEAVY INDUSTRIES THERMAL SYSTEMS, LTD. Klimasını seçtiğiniz için teşekkürler. En iyi ve en uzun ömürlü performansı elde etmek için, klimanızı kullanmadan önce lütfen bu Kullanım Kılavuzunu okuyun ve talimatlarına uyun. Kılavuzu okuduktan sonra güvenli bir yerde saklayın. Kullanımla ilgili sorularınız olduğunda veya herhangi bir aksaklıkla karşılaştığınızda Kılavuza başvurun.



Klima ürününüz bu simgeyle i aretlenmi olabilir. Bu, Atık Elektrikli ve Elektronik Ekipmanın (2012/19/EU sayılı Direktifteki ekliyle WEEE) genel ev çöpüyle karı tırlanması gerekti i anlamına gelir. Klimalar, yetkili yeniden kullanım, geri dönü üm ve iyile tirme tesislerinde i lenmemeli ve belediyenin çöp sisteminde imha edilmemelidir. Lütfen daha ayrıntılı bilgi için montajı yapan yerle veya yetkili makamlarla ba lantı kurun.



Klima ürününüzün içerdi i batarya bu simgeyle i aretlenmi tir ve Avrupa Birli i'nin 2006/66/EC sayılı direktifi 20. maddesi ve II. ek kısmı uyarınca son kullanıcılara bilgi sa lamaktadır.

Bataryanın ömrü doldu unda, genel ev çöpüyle birlikte atılmamalıdır. E er yukarıda gösterilen sembolün altında bir kimyasal madde sembolü bulunuyorsa, bu bataryanın belirli bir konsantrasyon miktarının üzerinde a ır metal içermesi anlamına gelir. A a ıdaki gibi gösterilecektir:

Hg:cıva(%0.0005) , Cd:kadmiyum(%0.002) , Pb:kur un(%0.004)

Lütfen bataryalarınızı gerekti i gibi do ru bir eilde yerel atık toplama merkezimize veya geri dönü üm tesislerine götürünüz.

Tüm Kapalı Mekan ve Açık Mekanlardan alınan ses emisyonu basınç seviyesi 70 dB'in(A) altındadır.



İçindekiler

Güvenlik önlemleri.....	2	SLEEP TIMER + ON TIMER'ın (UYKU ZAMANLAYICISI ve AÇILMA ZAMANLAYICISI) kullanımı.....	19
Etkili bir kullanım için ipuçları.....	6	ON TIMER + OFF TIMER (AÇILMA ZAMANLAYICISI ve KAPANMA ZAMANLAYICISI) kullanımı.....	20
Parçaların adları ve işlevleri	7	ALLERGEN CLEAR'ın (ALERJEN TEMİZLİĞİ) kullanımı	20
Uzaktan kumanda.....	9	HAFTALIK ZAMANLAYICI kullanımı	21
Uzaktan kumandayla kullanım hatası.....	9	HIGH POWER/ECO'nin (YÜKSEK GÜÇ/EKONOMİ) kullanımı	25
Geçici çalışma kullanımı.....	9	NIGHT SETBACK (GECE AYARI) kullanımı	26
Aynı odaya iki klima kurma.....	10	SILENT (SESSİZ) kullanımı	26
Çocuk kilidi	10	MENU (MENÜ) fonksiyonu	
Hava akışı menzil ayarı	11	Ekran parlaklığı ayarı.....	27
Uzaktan kumanda kullanım ve ekran bölümü.....	13	AUTO OFF (OTOMATİK KAPANMA) kullanımı.....	28
Geçerli zaman ayarı	14	SELF CLEAN'in (KENDİ KENDİNİ TEMİZLİK) kullanımı	29
AUTO (OTOMATİK) modunun kullanımı	14	Isıtma modunda termostat kapalı iken fan kontrolü	30
AUTO (OTOMATİK) mod esnasında sıcaklık ayarı.....	15	PRESET (ÖN AYAR) kullanımı	30
FAN SPEED (FAN HIZI)	15	Kablosuz LAN bağlantısı ayarı	31
COOL/HEAT/DRY/FAN (SOĞUTMA/ISITMA/NEM ALMA/FAN) modunun kullanımı	16	Kablosuz LAN iletişim ayar	32
Klima çalışma sıcaklığı aralığı	16	Kablosuz LAN ara biriminin başlatılması	32
HEAT (ISITMA) modunda çalışmanın özellikleri.....	16	Bakım	33
Hava akışı yön ayarı.....	17	Doğru montaj.....	36
3D AUTO'nun (3 BOYUTLU OTOMATİK) kullanımı	17	Sorunların saptanması ve çözülmesi.....	36
SLEEP TIMER'ın (UYKU ZAMANLAYICISI) kullanımı.....	18	Not.....	37
OFF TIMER'ın (KAPANMA ZAMANLAYICISI) kullanımı	18	Yetkili satıcınızla temasa geçin.....	38
ON TIMER'ın (AÇILMA ZAMANLAYICI) kullanımı	19	Otomatik yeniden çalıştırma fonksiyonu.....	38
		Çoklu klimalar hakkında	38
		Otomatik arıza tespit fonksiyonu	39

TÜRKÇE

Güvenlik önlemleri



- Sistemi kullanmaya başlamadan önce, sistemin uygun biçimde çalışmasını sağlamak için bu "Güvenlik önlemleri"ni dikkatle okuyun.
- Bu kullanım kılavuzunu okuduktan sonra lütfen ileride de başvurmak üzere saklayın. Kullanıcı olarak başka birisi devralırsa yeni kullanıcıya kılavuzun da verildiğinden emin olun.

 UYARI	Sakınılmazsa ölüm veya yaralanma gibi ciddi sonuçlara neden olabilen potansiyel olarak tehlikeli bir durumu belirtir.
 DIKKAT	Sakınılmazsa yaralanma veya maddi hasara neden olabilen potansiyel olarak tehlikeli bir durumu belirtir.

Güvenliğiniz açısından hayati önem taşıyan bu önlemlere uymakta büyük özen gösterin.

- Bu ünite 2 soğutma gazı (R32 veya R410A) türü için tasarlanmıştır. Soğutma gazı bilgilerini kontrol etmek için dış üniteye etikete bakın.
- Metinde sık sık geçen simgelerin anlamları aşağıda verilmiştir:

	Kesinlikle yasaktır.		Talimatlara uymakta büyük özen gösterin.		Doğru topraklama sağlayın
---	-----------------------------	---	---	---	----------------------------------

	Kullanım kılavuzu dikkatlice okunmalıdır.		Servis personeli bu ekipmanı montaj kılavuzuna göre teslim etmelidir.
	Kullanım kılavuzu ve/veya montaj kılavuzuna eklenmiş bilgiler vardır.		

■ Aşağıdaki önlemler sadece R32 içindir.

	Bu ekipmanda yanıcı soğutucu gazlar kullanılmaktadır. Soğutucu gaz sızıntısı olursa harici ateşleme kaynağıyla birlikte yanma ihtimali vardır.
---	---



UYARI

- Aygıt atarken iç hukuka kesinlikle uyulması gerekmektedir.
 - Bu çözme işlemini hızlandırmak veya temizlemek için üretici tarafından önerilenlerin dışındaki yöntemleri kullanmayın.
 - Aygıt, sürekli çalışan ateşleme kaynakları olmayan bir odada depolanmalıdır (örneğin: açık ateşler, gazla çalışan aygıt veya elektrikle çalışan ısıtıcı).
 - Delmeyin veya yakmayın.
 - Soğutucu gazlarda koku olmadığında dikkat edin.
 - Aygıt, çalışma için belirtilen oda alanına uygun oda boyutunda iyi havalandırılan bir yerde depolanmalıdır.
 - Servis işlemlerini yapan personel ulusal nitelikler veya diğer niteliklere sahip olmalıdır.
 - İç ünite, en az 4,0 m² alana sahip bir odada depolanmalıdır.*
- *Bu değer ayrılabilir sistem içindir. Çoklu sistem olduğunda, dış ünite montaj sayfasına bakın.



■ Güvenlik önlemleri

■ MONTAJ İLE İLGİLİ ÖNLEMLER

⚠ UYARI

	<ul style="list-style-type: none">• İlgili sistem ev kullanımı içindir. Mühendislik atölyesi gibi zorlu ortamlarda kullanıldığı takdirde cihaz düzgün çalışmayabilir.
	<ul style="list-style-type: none">• Sistem yetkili servis veya kalifiye bir kurulumcu tarafından kurulmalıdır. Sistemin montajını tek başınıza yapmanız tavsiye edilmez, zira hatalı kullanım su sızıntısı, elektrik çarpmaları veya yangına neden olabilir.

⚠ DIKKAT

	<ul style="list-style-type: none">• Yanıcı gaz kaçağı olabilecek yerlere monte etmeyin Gaz kaçağı yangın çıkmasına neden olabilir.
	<ul style="list-style-type: none">• Bir toprak sızıntı kesici takıldığından emin olun. Toprak sızıntı kesici monte etmezseniz elektrik çarpması meydana gelebilir.• Tahliye hortumunu bütün su tahliye edilecek şekilde taktığınızdan emin olun. Yanlış montaj suyun oda içine damlayarak mobilyaları ıslatmasına yol açabilir.
	<ul style="list-style-type: none">• Sistem mutlaka uygun biçimde topraklanmalıdır. Toprak kablosu asla gaz borusu, su borusu, paratoner veya telefonun toprak kablosuna bağlanmamalıdır. Topraklama kablosunun yanlış kurulumu bir elektrik çarpmasına neden olabilir.

Bu Ürün, florlanmış sera gazları içerir.

– R32 gazını atmosfere boşaltmayın: R32, Küresel Isınma Potansiyeli (Global warming potential - GWP) = 675 olarak düzenlenmiş bir flüorlu sera gazıdır.

– R410A gazını atmosfere boşaltmayın: R410A, Küresel Isınma Potansiyeli (Global warming potential - GWP) = 2088 olarak düzenlenmiş bir flüorlu sera gazıdır.

Flüorlu sera gazı ve CO₂ eşdeğer ağırlığıyla ilgili dış ünite de bulunan etikete bakın.

■ KULLANIMLA İLGİLİ ÖNLEMLER

⚠ UYARI



- Çocuklar klimayla oynamamalıdır.
- Kendinizi soğuk havaya uzun süre maruz bırakmayın.
Aksi halde vücudunuz etkilenebilir ve sağlık sorunlarıyla karşılaşabilirsiniz.

- Temizleme ve kullanıcı bakımı, gözetim altında tutulmayan çocuklar tarafından yapılmamalıdır.
- Hava çıkışına bir şey sokmayın.
İç fan yüksek hızla döndüğünden bu durum yaralanmaya neden olabilir.



- Bu klima, denetim ve gözetim altında olduğu ya da klimanın güvenli kullanımına ilişkin talimatlar verildiği ve içerdiği tehlikeler anlatıldığı takdirde 8 yaş ve üzeri çocuklar tarafından ve fiziksel, duyuşsal veya akli yetenekleri azalmış veya tecrübesiz ve bilgisiz kişiler tarafından kullanılabilir.
- Uzaktan kumandayı çocukların erişemeyeceği bir yerde saklayın.
Bu uyarıya uyulmaması, pillerin yutulmasına veya diğer kazalara yol açabilir.

⚠ DİKKAT



- Yalnızca onaylı sigortalar kullanın.
Onaylı sigorta yerine çelik veya bakır tel kullanılması, cihazın bozulmasına veya yangına yol açabileceği için kesinlikle men edilmiştir.
- Düğmeleri ıslak ellerle tutmayın.
Aksi halde elektrik çarpması meydana gelebilir.
- İç üniteye asılmayın veya sallanmayın.
İç ünite aşağı düşerse yaralanabilirsiniz.
- Klimanın yakınına yanıcı böcek ilacı veya sprey boya koymayın, ayrıca bunları doğrudan sisteme doğru sıkmayın.
Aksi halde yangın çıkabilir.
- Herhangi bir ısıtma cihazını doğrudan klimanın hava akımına maruz bırakmayın.
Isıtma cihazı arızalanabilir.
- Klimayı suyla yıkamayın.
Aksi halde elektrik çarpması meydana gelebilir.
Yüksek basınçlı yıkayıcı kullanmak alüminyum kanatçıklara zarar verebilir, bu da performans azalmasıyla sonuçlanabilir.
- Gıda, bitki veya hayvanların, hassas cihazların veya sanat eserlerinin korunması için kullanmayın.

Klima sadece normal konut odalarında kullanım içindir. Klimanın herhangi bir başka amaçla kullanılması yiyecek vb maddelerinin kalitesini bozabilir.

- Klimanın üzerine vazo vb. gibi içinde su bulunan kaplar koymayın.
Klimaya su kaçması tesisatın bozulmasına neden olabilir, bu ise elektrik çarpması ile sonuçlanabilir.
- Klimayı, hava akış yönünün bitki veya hayvanların doğrudan üzerine geleceği bir yere monte etmeyin.
Aksi halde hayvanların ve çiçeklerin sağlıkları olumsuz etkilenir.
- Ünitenin üzerine basmayın/oturmayın veya herhangi bir şey koymayın.
Klimanın devrilmesi veya üzerindeki eşyaların düşmesi yaralanmaya neden olabilir.
- Klimanın altındaki destek yapısını, uzun bir süre kullandıktan sonra düzenli olarak kontrol edin.
Herhangi bir hasarı derhal onarmazsanız, ünite aşağı düşerek kişisel yaralanmaya yol açabilir.

⚠ **DIKKAT**



• **Hava ısı eşanjörünün alüminyum kanatçıklarına dokunmayın.**

Yaralanmaya yol açabilir.

• **Elektrikli ev aletleri veya ev gereçlerini iç veya dış ünitelerin altına koymayın.**

Üniteden damlayacak yoğunlaşma suyu cisimleri paslandırabilir veya kazalara veya elektrik çarpmasına yol açabilir.

• **Hava filtresi olmadan sistemi çalıştırmayın.**

Aksi halde ısı değiştiricinin tıkanmasından dolayı sistemde arıza meydana gelebilir.

• **Çalışmayı durdurduktan hemen sonra elektrik kaynağını kapatmayın.**

En az 5 dakika bekleyin; aksi halde su kaçağı veya arıza durumu doğabilir.

• **Sistemi ana güç kaynağından kumanda etmeyin.**

Yangın veya su kaçağına neden olabilir. Ayrıca fan beklenmedik bir anda çalışarak kişisel yaralanmalara yol açabilir.

• **Ünitenin içine sıvı dokmeyin ve ünite üzerine su kabı koymayın.**

Klimaya su kaçması tesisatın bozulmasına neden olabilir, bu ise elektrik çarpması ile sonuçlanabilir.



• **Klimayı bir ısıtma cihazıyla birlikte kullanıyorsanız odanın içindeki havayı düzenli olarak havalandırmanız gerekir.**

Yetersiz havalandırma, oksijen eksikliğinden kaynaklanan kazalara neden olabilir.

• **Hava giriş panelini ve filtreleri çıkarırken, ayaklı merdiven gibi dengeli bir nesnenin üzerine sağlam bir şekilde basın.**

Aksi takdirde dengesiz nesnelerin devrilmesi sonucu bir kaza meydana gelebilir.

• **Klimayı temizlerken üniteyi durdurun ve güç kaynağını kapatın.**

İç fan dönerken asla paneli açmayın.

• **Dış ünitenin yakınına cisim koymayın veya ünitenin çevresinde yaprak birikimine izin vermeyin.**

Dış ünitenin etrafında cisimler veya yapraklar varsa, küçük hayvanlar ünitenin içine girebilir ve elektrikli parçalarla temas ederek arıza, duman veya yangına yol açabilirler.

• **İç ünitenin içini temizlemek için yetkili satıcınızla temasa geçin. Kendi başınıza yapmaya kalkışmayın.**

Onaylanmamış deterjanlar veya yanlış yıkama yönteminin kullanılması ünitenin plastik parçalarına zarar verip sızıntılara yol açabilir. Deterjanın elektrikli parçalar veya ünitenin motoruyla temas etmesi hasar, duman veya yangına da yol açabilir.

• **Gök gürültüsü duyarsanız veya yıldırım tehlikesi varsa üniteyi durdurun ve gücü kapatın.**

Üniteye zarar verebilir.

• **Güç kablosu hasar görürse yetkili servisiniz veya kalifiye bir kurulumcuyla irtibata geçin.**

Değiştirilmezse, cihazın bozulmasına veya yangına neden olabilir.

■ NAKLİYE VE ONARIMLA İLGİLİ TEDBİRLER

⚠ UYARI



- **Hiçbir onarım ve değişiklik işlemini kendi kendinize yapmayın. Ünitenin onarılması gerekirse bayiye başvurun.**

Üniteyi kendiniz onarır ya da değiştirirseniz su kaçağı, elektrik çarpması ya da yangına neden olabilirsiniz.



- **Onarım işlemleri için yetkili satıcınıza danışın.**

Yanlış onarım elektrik çarpmasına, yangına vb neden olabilir.

- **Klimanın yerinin değiştirilmesi gerekiyorsa, yetkili satıcınız veya kalifiye bir kurulumcuyla temasa geçin.**

Yanlış montaj su kaçağına, elektrik çarpmasına, yangın çıkmasına vb neden olabilir.

- **Anormal bir şey fark ettiğinizde (yanık kokusu gibi) sistemi durdurun, elektrik kaynağını kapatın ve satıcınıza danışın.**

Klimanın olağandışı koşullarda çalıştırılmaya devam edilmesi arızaya, elektrik çarpmasına, yangına vb neden olabilir.

- **Klima odayı soğutamıyor veya ısıtamıyorsa, soğutma sıvısı kaçağı olabilir. Yetkili satıcınızla temasa geçin. Eğer soğutucu madde eklemek gerekirse, bu işlemin doğru yönergeleri için yetkili satıcınızla görüşün.**

Soğutucu akışkan çıplak deriyle temas ederse, soğuk yaralanmaya neden olabilir.

Soğutucu akışkan gazı aşırı derecede solunursa, sinir fonksiyonunda baş dönmesi ve baş ağrısı gibi bozulmalara veya kalp fonksiyonunda düzensiz kalp atışı ve geçici kalp çarpıntısı gibi bozulmalara yol açabilir. Soğutucu akışkan üniteden bir fan ısıtıcısına, fırına, portatif ısıtıcıya veya başka bir ısı kaynağına beklenmedik şekilde sızarsa, zararlı gazlar ortaya çıkabilir.

Etkili bir kullanım için ipuçları

■ Klimanızı en ekonomik ve rahat biçimde kullanmak için aşağıdaki hususları yerine getirin.

- **Klimayı uygun oda sıcaklığına ayarlayın.**
Aşırı yüksek ve düşük sıcaklıklar sağlığınıza için iyi değildir ve elektrik israfına neden olurlar.
- **Filtreleri sık sık temizleyin.**
Tıkalı filtreler hava akışını engeller ve klimanın daha verimsiz çalışmasına yol açarlar.  Sayfa 33
- **Doğrudan gün ışığından ve hava cereyanlarından sakının.**
Soğutma sırasında, perdeleri veya storları kapatarak odanın doğrudan gün ışığı almasını önleyin. Havalandırma yaptığınız zamanlar dışında pencereleri ve kapıları kapalı tutun.
- **Hava akımı yönünü uygun biçimde ayarlayın.**
Yukarı/aşağı ve sağa/sola hava akımını oda sıcaklığı her yerde aynı olacak şekilde ayarlayın.
- **Klimayı sadece gerekli olduğu zaman çalıştırın.**
Klimayı sadece gerektiğinde çalıştırmak için zamanlayıcıyı doğru kullanın.
- **Soğutma işlemi sırasında ısı kaynağını uzak tutun.**
Isı kaynaklarını mümkün olduğunca odadan uzak tutun.

Parçaların adları ve işlevleri

İÇ ÜNİTE

Hava girişi paneline
Sayfa 33, 34

Hava girişi

Oda sıcaklığı sensörü

Model adı

Hava filtreleri
Sayfa 33

Fan
• Ünitenin içi

Hava temizleyici filtre

Sayfa 35

- Alerjen temizleme filtresi (Açık portakal rengi)



- Hava tazeleyici deodorant filtre (Portakal rengi)



Isı eşanjörü
(Alüminyum kanatçık)

Hava çıkışı

Hareket sensörü

Ünitenin ekran bölümü
Sayfa 8

Panjurlar
(Dikey kanatlar)
• Sol/sağ hava akış yönü ayarı

Kanatlar
(Yatay kanatlar)
• Yukarı/aşağı hava akış yönü ayarı



* Bu ekipmanda yanıcı soğutucu gazlar kullanılmaktadır.

Sayfa 2

WARNING



Do not wash the inside of the air conditioner. Water leakage and permanent damage may result. Electrical hazard exists.



Caution, high voltage. Shut off power before servicing fan and fan motor.

By the following operation, forced cooling operation is possible. Isolate the power supply. Disconnect power supply. Hold the ON/OFF switch down for 5 seconds until hear a beep.

DIŞ ÜNİTE

Hava girişi
(arka ve yan)

Fan
• Ünitenin içi

Isı eşanjörü
(Alüminyum kanatçık)

Hava çıkışı

Boşaltma deliği

Model adı etiketi
(SRC50-60ZSX-W)

Model adı ve soğutucu tipi

Soğutma sıvısı boru bağlantısı ve elektrik teli

Drenaj hortumu

WARNING



MOVING FAN BLADES
DO NOT INSERT ANYTHING INTO THE AIR OUTLET. IT MIGHT CAUSE INJURY.

CAUTION



SHARP EDGE OF FINS
DO NOT TOUCH THE ALUMINUM FINS. IT MIGHT CAUSE INJURY.



DO NOT STEP ON TOP OF THIS UNIT. IT MIGHT CAUSE INJURY.

Don't touch the terminal block.

Don't touch refrigerant pipings and connections.



* Bu ekipmanda yanıcı soğutucu gazlar kullanılmaktadır.

Sayfa 2

*Bu etiket yalnızca R32 modelleri içindir.

Parçaların adları ve işlevleri

Ünitenin ekran bölümü

Ünite ON/OFF düğmesi

Bu düğme, uzaktan kumanda mevcut olmadığı zamanlarda üniteyi açmak/kapatmak için kullanılabilir.
Sayfa 9

Sinyal alıcı uzaktan kumanda cihazı

- Geçersiz kullanım modu esnasında RUN (çalıştırma) ışıkları hızlı şekilde yanıp söner.
Sayfa 38

TIMER (ZAMANLAYICI) ışığı (sarı)

TIMER (ZAMANLAYICI) çalışırken yanar.
Sayfa 18-24

RUN (ÇALIŞMA) ışığı (yeşil/mavi)

- Çalışma sırasında yanar
yeşil: ECO çalışması dışında
mavi: ECO çalışması
- SELF CLEAN (KENDİ KENDİNİ TEMİZLİK) kullanımı esnasında yavaş şekilde yanıp söner (3 saniye ON, 1 saniye OFF).
Sayfa 29
- Isıtma kullanımında soğuk hava üflenmesini önlemek için hava akımı durdurulduğunda yanıp söner. (1,5 saniye ON, 0,5 saniye OFF)
Sayfa 37
- Stand by (bekleme) modunda AUTO OFF kullanımı sırasında yavaş bir şekilde yanıp söner (3,5 saniye ON, 0,5 saniye OFF).
Sayfa 28

Aksesuarlar



Uzaktan kumanda



Uzaktan kumanda tutucusu



Pil x 2
(R03 (AAA, Mikro))



Tahta vidası x 2
(uzaktan kumanda tutucusunun monte edilmesi için)



Alerjen temizleme filtresi
(Açık portakal rengi)

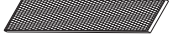

Hava tazeleyici deodorant filtre (Portakal rengi)

⚠ DİKKAT

- Hava girişi paneline ve kanadına, çalışırken, dokunmayın.**
 - Hava girişi paneli, sistem çalışırken, açılır.
Hava girişi paneli açılmayacak şekilde üniteyi monte etmeyin ya da iç ünitenin yanına nesnelere koymayın.
 - Hava girişi paneline paneli ve kanat, işleyiş durduğunda, kapanır.
Parmaklarınız, panel ya da kanat kapanırken, sıkışabilir.
- Hava girişi paneline paneline ve kanada aşırı güç tatbik etmeyin. Böyle yapmak, bu parçaların arızalanmasına neden olabilir.**

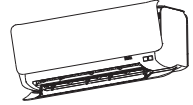

NOT

• Uzaktan kumanda sesli ikazı

Önceden ayarlanan sıcaklık 24 °C'ye ayarlandığında veya AUTO (OTOMATİK) kullanım modu seçildiğinde ya da otomatik hava akımı seçildiğinde alarm sesi (PiPi) çıkar (FAN modunda çalışma hariç).

ON/OFF düğmesine basarak klima kapatıldığında alarm sesi (Pi) çıkar (SELF CLEAN (KENDİ KENDİNİ TEMİZLİK) kullanımı hariç).

Hava akışı ayarlaması

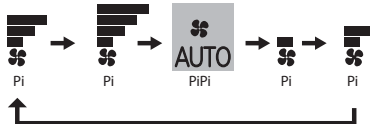

Önceden ayarlanmış sıcaklık



Uzaktan Kumanda

Pillerin ayarlanması

1 Kapağı çıkarın.

2 Yeni pilleri takın.
R03 (AAA, Mikro) × 2

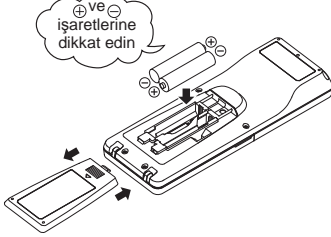

3 Kapağı kapatın.

4 Bir tükenmez kalem ucuyla
ACL düğmesine basın.

- Geçerli zamanı ayarlayın.
- Sayfa 14 Geçerli zaman ayarı 2.adımdaki

NOT

- Eski ve yeni pilleri birlikte kullanmayın.
- Uzaktan Kumanda uzun bir süre kullanılmayacaksa pilleri çıkarın.
- JIS veya IEC uyumlu bir pilin tavsiye edilen etkin kullanım süresi normal kullanımda 6 ila 12 ay olmalıdır. Daha uzun süreyle kullanıldığında ya da belirtilenden başka pil kullanıldığında pil akarak uzaktan kumandanın bozulmasına neden olabilir.
- Tavsiye edilen etkin kullanım süresi pilin üzerinde yazılıdır. Birimin üretim tarihine bağlı olarak bu süre daha kısa olabilir. Bununla birlikte pil nominal ömrünün sona ermesinden sonra da çalışıyor durumda olabilir.

- Ekranla herhangi bir anormal durum görünürse, bir tükenmez kalem ucuyla ACL düğmesine basın.

Uzaktan Kumanda Askısının Kullanılması

Uzaktan Kumanda, uzaktan Kumanda askısı kullanılarak bir duvara veya sütuna asılabilir. Uzaktan Kumandayı takmadan önce klimanın sinyalleri doğru biçimde aldığından emin olun.

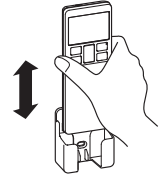

Uzaktan Kumandayı takmak ve çıkarmak için askısı içinde aşağıya veya yukarıya kaydırın.

Aşağıda, pillerin tükendiği durumlar gösterilmiştir. Eski pilleri çıkarıp yerine yenilerini takın.

- Bir sinyal gönderildiğinde alındı sesi çıkmamaktadır.
- Ekran solarak yok olur.

Uzaktan Kumanda Uyarı Notu

⊘ Kesinlikle yasaktır

- | | | |
|--|---|---|
| <ul style="list-style-type: none">Uzaktan Kumandayı, elektrikli ısıtma kaplaması veya fırın gibi yüksek sıcaklık veren yerlerin yakınına koymayın. | <ul style="list-style-type: none">Uzaktan Kumandayı doğrudan güneş ışığı veya başka bir güçlü ışık alacağı yerlerde bırakmayın. | <ul style="list-style-type: none">Uzaktan Kumandayı düşürmeyin. Dikkatle kullanın. |
| <ul style="list-style-type: none">Uzaktan Kumanda ile cihaz arasına hiçbir engel koymayın. | <ul style="list-style-type: none">Uzaktan Kumandanın üzerine sıvı dökmeyin. | <ul style="list-style-type: none">Uzaktan Kumandanın üzerine ağır bir şey koymayın veya üzerine basmayın. |

Uzaktan Kumandayla Kullanım Hatası

- Piller bitiyor mu?**
"Pillerin ayarlanması" yukarıda.
Pilleri yenileriyle değiştirin ve işlemi tekrar deneyin.
- İşlem başarısız olursa, üniteyi geçici olarak çalışma kullanımı fonksiyonuyla çalıştırın.**
"Geçici çalışma kullanımı" aşağıda.
Uzaktan Kumandanın kontrol edilmesi için yetkili satıcınızla temasa geçin.

Geçici Çalışma Kullanımı

- Ünite üzerindeki ünite ON/OFF düğmesi uzaktan Kumanda kullanılmadığı zaman geçici olarak klimayı çalıştırma/durdurma işlevini görür.

Çalışma programı

- OPERATION MODE (ÇALIŞMA KONUMU) : AUTO
- FAN SPEED (FAN HIZI) : AUTO
- AIR FLOW (HAVA AKIM YÖNÜ) : AUTO

- Ünite ON/OFF düğmesine basılınca çalışma başlar; düğmeye tekrar basarsanız çalışma durur.

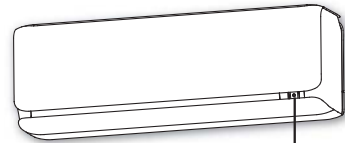

Ünite ON/OFF düğmesi

NOT

- Ünitenin ON/OFF düğmesini 5 saniyeden daha uzun bir süre basılı tutmayın. (5 saniyeden daha uzun süre basıldığında servis sırasında veya klimanın yerini değiştirirken kullanılan zorunlu soğutma kullanımına geçilir.)

Aynı odaya iki klima kurma

■ Aynı odaya iki klima kurulduğunda, tek uzaktan kumandayla iki klima çalıştırılmadığında bu ayarı kullanın. Uzaktan kumandayı ve iç üniteyi ayarlayın.

Uzaktan kumandanın ayarlanması

1 Kapağı açın ve pilleri çıkarın.

2 Pilin yanındaki sviç hattının bağlantısını tel makasıyla kesin.

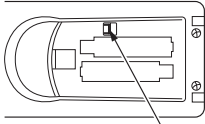

Bağlantıyı kesin

3 Pilleri takın.
Kapağı kapatın.

İç üniteyi ayarlama

1 Elektrik kaynağını kapatın ve 1 dakika sonra açın.

2 Uzaktan kumandayı (sol tarafta açıklanan prosedüre göre ayarlanmış olan) iç üniteye doğrultun ve uzaktan kumanda üzerindeki ACL düğmesine basarak bir sinyal gönderin.

Sinyal ACL düğmesine basıldıktan yaklaşık 6 saniye sonra gönderildiğinden, uzaktan kumandayı iç üniteye bir süre daha yönlendirmeye devam edin.

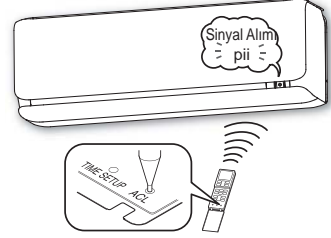

3 İç üniteden sinyal alım ses olan "pii" sesinin çıkıp çıkmadığını kontrol edin.

Ayar tamamlandığında, iç üniteden bir alarm sesi "pii" çıkar. (Sinyal alım sesi gelmezse, ayarı baştan başlatın.)

Çocuk kilidi

■ Bu işlev, bir işlem hatasını önlemek için uzaktan kumanda kullanımını kilitlet.

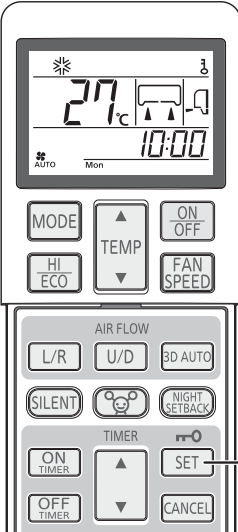

1 SET (AYAR) düğmesine 3 saniye veya daha uzun süre basın.

İçerideki ışığa gelir. Çocuk Kilidi ayarlandığında, yalnızca ON/OFF (AÇMA/KAPAMA) düğmesi çalıştırılabilir.

İptal etmek için

SET (AYAR) düğmesine 3 saniye veya daha uzun süre basarak ışığı kapatın.

NOT

- Çocuk Kilidi ayarlandığında, çalışma modu, sıcaklık, fan hızı ve hava akımı yönü değiştirilemez. Ayarları değiştirmek için, Çocuk Kilidini sıfırlayın.
- ALLERGEN CLEAR (ALERJEN TEMİZLİĞİ) kullanımı sırasında çocuk kilidi çalışmaz.

Hava akışı menzil ayarı

■ Klimanın yerini hesaba katin ve havalandırmadan en iyi şekilde yararlanmak için sol/sağ hava akışı menzili ayarlayın.

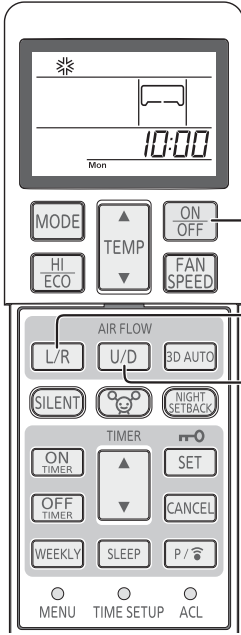

1

Eğer klima çalışıyorsa, durdurmak için, ON/OFF (AÇ/KAPA) düğmesine basın.

Ünite çalışırken hava akışı menzil ayarı yapılamaz.

2

AIR FLOW U/D (UP/DOWN) ve AIR FLOW L/R (LEFT/RIGHT) düğmelerini birlikte 5 saniye veya daha fazla basılı tutun.

Hava akışı menzil ayarlama görüntüsü aydınlanır.

3

Hava akışı menzil ayarını ayarlamak.

AIR FLOW L/R (LEFT/RIGHT) düğmesine basın ve istenilen konuma ayarlayın.

AIR FLOW L/R (LEFT/RIGHT) (HAVA AKIMI SOL/SAĞ) düğmesine basıldığında, gösterge şu sırayla geçiş yapar:



4

ON/OFF düğmesine basın.

Klimanın hava akışı menzil ayarı ayarlandı. Hava akışı menzili ayarlandıktan sonra 60 saniye içinde basın (hava akışı menzil ayarlama gösterge ışığı yanarken).

Klima kurulum konumu ve hava akımı erimi

Aşağıdaki çizge klimanın kurulum konumlarına karşılık gelen hava akım erimlerini gösterir. Havalandırma sistemi maksimum verimlilikte kullanmak üzere, odanızın yerleşim planını göz önünde tutarak hava akımı erimlerinde ayarlamalar yapın.

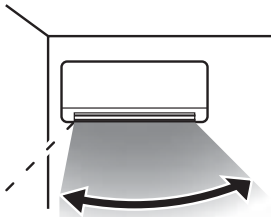

Hava Akım erimi

(Sol Uç Konumu)

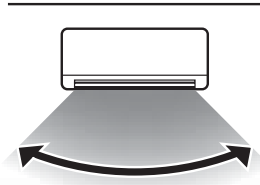

Hava Akım erimi

(Merkezi Konumu)

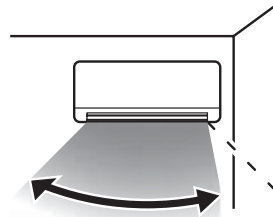

Hava Akım erimi

(Sağ Uç Konumu)

NOT

- Hava akışı menzil ayarı yapılandırdıktan sonra, güç kaynağı kapansa bile, bu ayar klimanın içinde muhafaza edilir. Hava akışı menzil ayarını değiştirmek için, uzaktan kumanda ile menzili tekrar ayarlayın.
- İşlem sırasında, hava akışı menzil ayarı ayarlanamaz.
- Klima, duvardan 50 cm mesafede kurulduğunda, hava akımının menzil ayarını "Sağ Uç Konumu" veya "Sol Uç Konumu" olarak değiştirilmesi tavsiye edilir.

Hareket sensörü ayarı

- İç ünitenin kurulum konumuna göre, konumunda tık sesini çıkarıncaya kadar, sensörü sağa ya da sola döndürün. (Uygulama alanının yönü, yana doğru yaklaşık 20 derece değişebilir.)

	Sol Uç Konumu	Merkezi Kurulum	Sağ Uç Konumu
Klimanın kurulum konumu			
Hareket sensörünün yönü	 Sağa döndürün	 Ortada	 Sola döndürün

1 Hava girişi panelini açın.



2 Hareket sensörünün yönünü değiştirin.

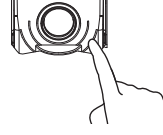

Sensörün uç kısmına basarak hareket sensörünün yönünü ayarlayın.

3 Hava girişi panelini kapatın.



Hareket sensörü hakkında

- Hareket sensörü, odada birisinin olup olmadığını ve ne kadar hareket ettiklerini tespit etmek için insanların hareketini (ısı üreten bedenler) algılar.

Uygulama alanı aşağıdaki gibidir. Hareket sensörünün açısını iç ünitenin kurulum konumuna göre ayarlayın.

- Yatay açı 100°(Üstten görünüm)

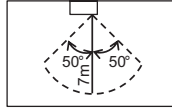

- Oda koşullarına ve/veya kurulum konumuna bağlı olarak, hareket sensörü insanları doğru şekilde algılayamayabilir. Hareket sensörü, aşağıdaki durumlarda insanları algılayamayabilir:
 - Kişi(ler) klimanın hemen altında ya da yanında olduğunda
 - Oda sıcaklığı 30 °C veya daha yüksek olduğunda
 - Klima ve kişi(ler) arasında mobilya ya da bir cam gibi herhangi bir engel olduğunda
 - Kişi(ler) oldukça kalın giysiler ile ciltlerinin büyük bir kısmını kapladığında ya da klimaya arkalarını döndüklerinde
 - Kişi(ler) örneğin uyurken gerçekleşmesi muhtemel, oldukça küçük hareketler yaptığında
- Aşağıdaki durumlarda, hareket sensörü, aslında olmamasına rağmen, odada birisinin olduğuna karar verebilir:
 - Odada bir köpek ya da kedi gibi bir hayvan olduğunda
 - Bitki yaprakları rüzgarda sallandığında
 - Isıtma cihazları (örn. salınlı ısıtıcı) ya da başka bir ısı üreten nesne hareket ettiğinde
 - Çalışmaya başladığında odanın duvarlarında ya da tabanında önemli bir sıcaklık değişikliği olduğunda

Uzaktan kumanda kullanım ve ekran bölümü

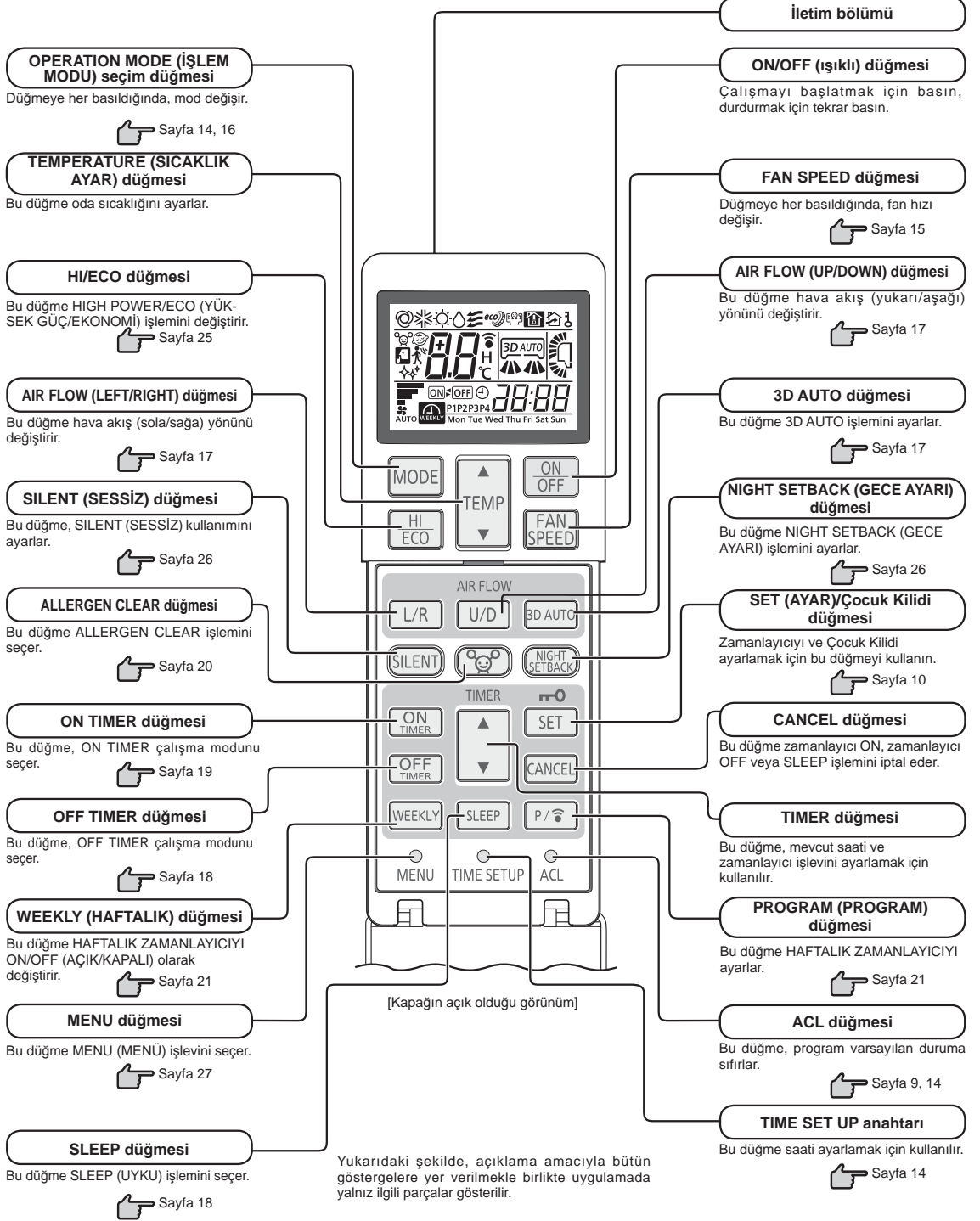

OFF konumundaki ekran görüntüsü



Klima kapatıldığında mevcut saat, gün ve mevcut ÇALIŞMA MODU gösterilir.

iletim yöntemi

Uzaktan kumandadaki her düğmeye basıldığında (uzaktan kumanda klima ünitesine doğru yönlendiğinde), bir sinyal iletilir. Sinyal doğru biçimde alınınca ünite bir ses çıkarır.

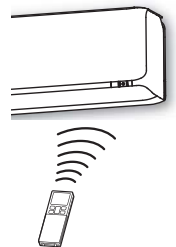

Geçerli zaman ayarı

- Pilleri takarken, geçerli zaman otomatikman zaman ayar moduna ayarlanır. Mevcut saat olarak Mon (Pzt) ve 13:00 gösterilir. Doğru gün ve saati ayarlayın.

Örnek: Sat (Cmt) 10:30'a ayarlayın.

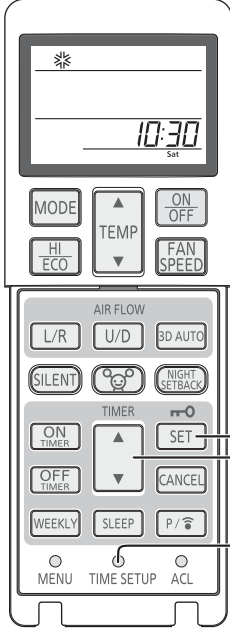

1

TIME SET UP anahtarına bas.

Bir tükenmez kalem (ucu sivri olmayıp yuvarlak olan) ucu, vb. ile basın. Gün göstergesi yanıp söndüğünde gün ayarlanabilir.

2

“▲ veya ▼ (TIMER (ZAMANLAYICI))” düğmesine basın.

(Sat (Cmt) ayarlı)

3

SET (AYAR) düğmesine basın.

Gün göstergesi yanıp sönmeyi bırakıp sürekli yanmaya başladığında, gün ayarı tamamlanır ve saat göstergesi yanıp sönmeye başlar. 2. adimdaki son işlemden sonra 60 saniye içinde düğmeye bastığınızdan emin olun, aksi takdirde gün ayarlanmaz.

4

“▲ veya ▼ (TIMER (ZAMANLAYICI))” düğmesine basın.

(10:30 olarak ayarlayın)

5

SET (AYAR) düğmesine basın.

Saat göstergesi yanıp sönmeye durumundan sabit yanma durumuna geçiş ve ayar tamamlanır. Adım 4'deki son işlemden sonraki 60 saniye içinde düğmeye basmanız gerekir, aksi takdirde zaman ayarlanmaz.

NOT

- Zamanlayıcının çalışması saate dayanır, o yüzden lütfen doğru şekilde ayarlayın.
- Saat ayarlandığında uzaktan kumanda verileri sıfırlanır.
- Uzaktan kumandanın pili değiştirildiğinde veya ACL düğmesine basıldığında, uzaktan kumandası başlangıç durumuna ayarlanır. HAFTALIK ZAMANLAYICI programı başlangıç durumunda ayarlanmadığından, programı ayarlama prosedürüne göre ayarlayın.

AUTO (OTOMATİK) modunun kullanımı

- Çalıştırıldığı andaki oda sıcaklığına bağlı olarak otomatik olarak çalışma modunu (COOL, HEAT) seçer.

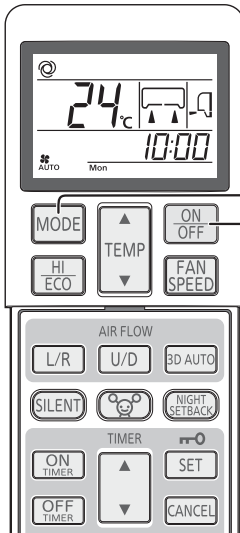

1

MODE düğmesine basın.

Düğmeye her basıldığında mod değişir. ☀ öğesine ayarlayın.

2

ON/OFF düğmesine basın.

Durdurmak için:

ON/OFF düğmesine basın.

NOT

- Çalışma sırasında dışarı hava üflenmiyorsa

→ Sayfa 37

- AUTO (OTOMATİK) mod programını istemiyorsanız, AUTO yerine COOL (SOĞUTMA), HEAT (ISITMA) veya FAN (FAN) ile değiştirin. → Sayfa 16

- Hava akımının yönünü ayarlama yöntemi. → Sayfa 17

AUTO (OTOMATİK) mod esnasında sıcaklık ayarı

- AUTO mod esnasındaki varsayılan önceden ayarlanmış sıcaklık, hem soğutma hem de ısıtma modu için 24 °C'dir. Ancak ▲ düğmesi veya ▼ düğmesiyle ayarlanabilir (Minimum 18 °C, Maksimum 30 °C).

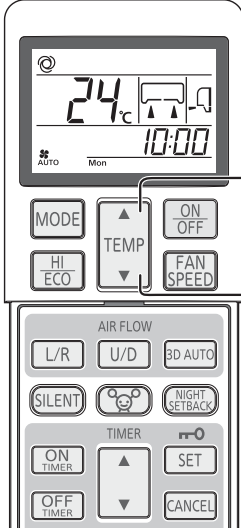

1

“▲ veya ▼ (TIMER (ZAMANLAYICI))” düğmesine basın.

Biraz soğuk olduğu zaman

▲ düğmesine basın.

- ▲ düğmeye her basıldığında, anahtar şu sırayla geçiş yapar
18 → 19 → 23 → 24 → 25 → 30.
30 görüldüğünde ▲ düğmesine basılsa bile gösterge değişmez.

Biraz sıcak olduğu zaman

▼ düğmesine basın.

- ▼ düğmeye her basıldığında, anahtar şu sırayla geçiş yapar
30 → 29 → 25 → 24 → 23 → 18.
18 görüldüğünde ▼ düğmesine basılsa bile gösterge değişmez.

FAN SPEED (FAN HIZI)

- DRY (NEM ALMA) modu dışında FAN SPEED (FAN HIZI) ayarlanabilir.

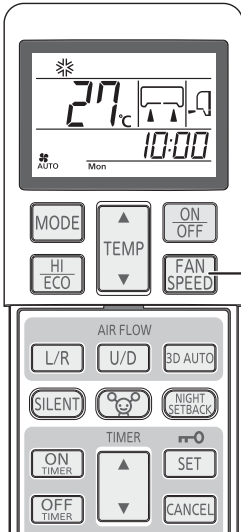

1

FAN SPEED düğmesine basın.

Düğmeye her basıldığında, fan hızı değişir.



Seçtiğiniz çalışma kapasitesi	FAN SPEED
Mikro bilgisayar tarafından otomatik olarak belirlenir	AUTO
Sessiz çalışma	ULo
Enerji tasarrufu çalışması	Lo
Standart çalışma	Me
Yüksek kapasiteli güçlü çalışma	Hi

NOT

- FAN SPEED (FAN HIZI), Hi'dan Lo'ya veya ULo'ya geçirildiğinde, soğutucu gazın sesi duyulabilir.
- COOL (SOĞUTMA) modu kullanıldığında, dış sıcaklıklar düşerse, FAN SPEED (FAN HIZI) klimanın korunması için otomatik olarak değiştirilebilir.

COOL/HEAT/DRY/FAN (SOĞUTMA/ISITMA/NEM ALMA/FAN) modunun kullanımı

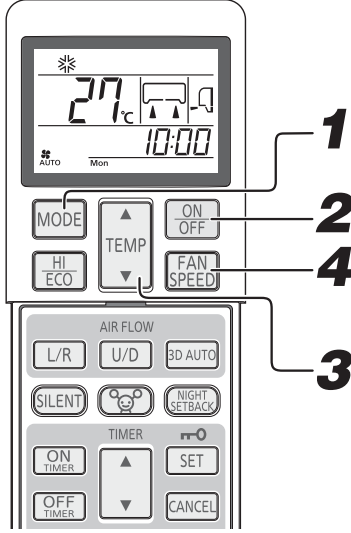

Hava akımının yönünü ayarlama yöntemi.

☞ Sayfa 17

NOT

- Isıtma işlemine başladığında dışarı hava üflenmiyorsa.
☞ Sayfa 37
- İşlem modu, klima çalışmadığında da ayarlanabilir veya değiştirilebilir.

1

MODE düğmesine basın.

Gereken bir moda ayarlayın.

☼ (COOL), ☀ (HEAT), ◊ (DRY), ☹ (FAN)

2

ON/OFF düğmesine basın.

3

TEMP düğmesine basın.

Tercih edilen sıcaklık için ▲ veya ▼ düğmesine basın.

Öneri

COOL	HEAT	DRY	FAN
26 °C - 28 °C	22 °C - 24 °C	24 °C - 26 °C	—

4

FAN SPEED düğmesine basın.

Fan hızını tercih ettiğiniz şekilde ayarlayın.

Fan hızı, DRY (Kuru) işlemi altında ayarlanamaz.

Durdurmak için:

ON/OFF düğmesine basın.

Klima çalışma sıcaklığı aralığı

- Aşağıda belirtilen çalışma sınırları içinde kullanın. Bu sınırların dışında çalıştırılması, koruma cihazlarının devreye girmesine yol açarak ünitenin çalışmasını önleyebilir.

	COOL (SOĞUTMA) modu kullanımı	HEAT (ISITMA) modu kullanımı
Dışarıdaki sıcaklık	Yaklaşık -15 ilâ 46 °C	Yaklaşık -20 ilâ 24 °C
İçerideki sıcaklık	Yaklaşık 18 ilâ 32 °C	Yaklaşık 10 ilâ 30 °C
İçerideki nem	Yaklaşık % 80'in altında Ünitenin % 80'in üzerindeki nem seviyelerinde uzun süre kullanılması iç ünitenin yüzeyinde kondensasyon oluşmasına yol açarak su damlamasına neden olabilir.	—

HEAT (ISITMA) modunda çalışmanın özellikleri

HEAT modunda çalışmanın işleyişi ve kapasitesi

- Ünite, dışarıdaki soğuk havadan ısıyı çekerek içeri vermek suretiyle odayı ısıtır. Isı pompası sisteminin bir özelliği olarak, dış hava sıcaklığı düşüğe ısıtma kapasitesi azalır.
- Klimayı açtıktan sonra sıcak hava gelmesi biraz zaman alabilir.
- Dışarıdaki sıcaklık çok düşüğünde ilave bir ısıtma kaynağı kullanılması uygun olur.

Karlanma önleme

Dışarıdaki sıcaklık düşüp nem oranı yükseldiğinde dış ünitenin ısı eşanjörünün üzeri buz tutar ve bu durum verimli ısıtmayı engeller.

Bu durumda, otomatik buz çözme fonksiyonu devreye girer ve buz çözme işlemi sırasında ısıtma işlemi 5 ila 15 dakika kadar durur.

- Hem iç hem de dış fan durur ve buz çözme işlemi sırasında RUN ışığı yavaş yavaş yanıp sönmeye başlar (1,5 saniye ON, 0,5 saniye OFF).
- Karlanma önleme sırasında dış ünitenden dışarıya bir miktar buhar çıkabilir. Bu, buzun çözülmesi için gereklidir ve bir arıza değildir.
- Karlanma önleme işlemi tamamlanır tamamlanmaz HEAT çalışması yeniden başlar.

Hava akışı yön ayarı

- Yukarı/aşağı yönü uzaktan kumanda üzerindeki AIR FLOW U/D (UP/DOWN) düğmesiyle ayarlanabilir. Bu düğmeye her basışınızda çalışma modu şöyle değişir:
HAVA AKIŞI (YUKARI/AŞAĞI) modundaki değişim.

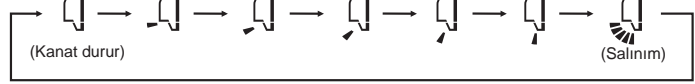

- Sol/sağ yönü uzaktan kumanda üzerindeki AIR FLOW L/R (LEFT/RIGHT) düğmesiyle ayarlanabilir. Bu düğmeye her basışınızda çalışma modu şöyle değişir:
HAVA AKIŞI (SOLA/SAGA) modundaki değişim.

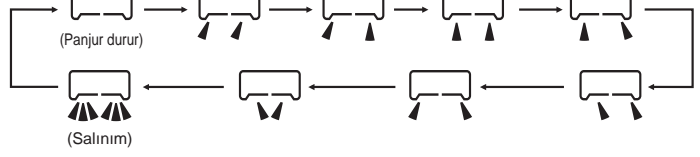

NOT

- Kanatçık ve panjurun gerçek konumu, gösterilenden farklı olabilir.

ISITMA İŞLEMİNE DAİR NOT

- Isıtma kullanımı başlatıldığında kanat ve panjur yönü soğuk cereyanı önlemek için yatay/orta konumda sabitlenir. Sıcak hava beslemesi başlatıldığında ayarlanan konuma geri döner.
- Kanat ve panjur yönü, oda sıcaklığı ayarlanan sıcaklığa ulaşip kompresör durduğunda veya buz çözme işlemi devam ederken yatay/orta konuma getirilecektir.
- Yukarıda belirtilen süre boyunca hava akış yönü ayarlanamaz. Hava akış yönü ayarlarını sıcak hava sağlandıktan ve kanat/panjur ayarlanan konuma gittikten sonra değiştirin.

Panjur hafızası (Kanat veya panjur durdu)

Kanat veya panjur çalışırken AIR FLOW (U/D veya L/R) düğmesine bir kez bastığınızda, o konumda salınımı durdurur. Bu açış mikroişleminin hafızasına alındığı için, bir sonraki çalışmada kanat veya panjur otomatikman bu açıda ayarlanacaktır. Bu açış mikro-bilgisayar belleğinde saklandığında, tekrar çalıştırma başladığında kanat veya panjur otomatik olarak bu açıda ayarlanır.

- Herhangi bir cismi klimadan gelen hava akışına uzun süre doğrudan tutmayın.

UYARI

- COOL (SOĞUTMA) veya DRY (NEM ALMA) işlemi sırasında, hava akışı uzun süre tam aşağı yönde olacak şekilde çalıştırmayın. Aksi takdirde, çıkışızgarasında yoğunlaşma oluşarak aşağıya damlayabilir. Aksi halde dışızgarada kondensasyon oluşarak damlayabilir.
- Kontrol açışı değişebileceği veya kanat veya panjur tam olarak kapanmayabileceği için, kanatları veya panjurları elle ayarlamaya çalışmayın.

DIKKAT

- Durma sırasında tavsiye edilen panjur açışı

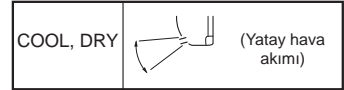

3D AUTO'nun (3 BOYUTLU OTOMATİK) kullanımı

- Fan hızı ve hava akım yönü otomatik olarak kontrol edilir. Böylece odanın tamamı etkin bir biçimde havalandırılır. Klima kapatıldığında, 1. Adımdan itibaren işlemi başlatın. Klima çalışırken, 2. Adımdan başlayın.

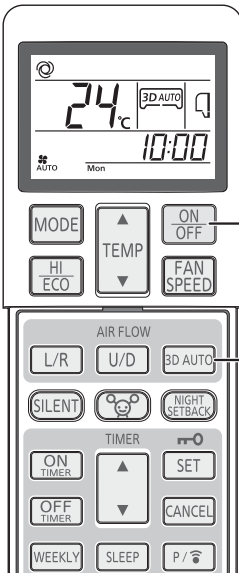

1 ON/OFF düğmesine bas.

2 3D AUTO düğmesine basın.

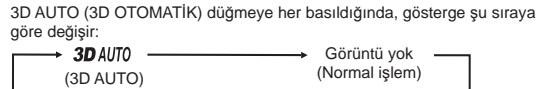

İptal etmek için

3D AUTO (3D OTOMATİK) göstergesini kapatmak için 3D AUTO (3D OTOMATİK) düğmesine basın.

NOT

- İşlem modunu değiştirdiğinizde 3D AUTO (3D OTOMATİK) işlemi iptal edilir.
- Eğer 3D AUTO işlemi iptal edilirse, hava akım yönü 3D AUTO ayarı yapılmadan önceki yöne değişir.
- 3D AUTO (3D OTOMATİK) işlemi, yalnızca AUTO (OTOMATİK), COOL (SOĞUTMA) veya HEAT (SICAK) işlem modunda ayarlanabilir.

SLEEP TIMER'in (UYKU ZAMANLAYICISI) kullanımı

- Ayarlanan zaman geçtikten sonra ünite otomatik olarak duracaktır.

Çok fazla ısıtma ve soğutmadan kaçınmak için ayarlanmış olan sıcaklık geçen zamana göre otomatik olarak ayarlanır.  Sayfa 20

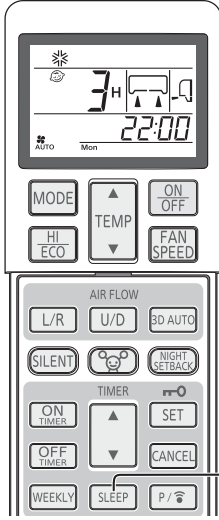

Ayarlanan zamanın değiştirilmesi

SLEEP (UYKU) düğmesine basarak yeni bir süre ayarlayın.

İptal etmek için

SLEEP (UYKU) göstergesini kapatmak için CANCEL (İPTAL) düğmesine basın.

1

SLEEP düğmesine basın.

- Ünite kapalıyken basıldığı takdirde,

SLEEP TIMER (UYKU ZAMANLAYICISI) işlemi bir önceki çalışma ayarlarıyla başlar, ve ayarlanmış olan zaman gelince klima kapanır.

- Ünite çalışırken basıldığı takdirde,

Klima ayarlanan zaman gelince kapanır.

Bu düğmeye her basışınızda gösterge şöyle değişir:

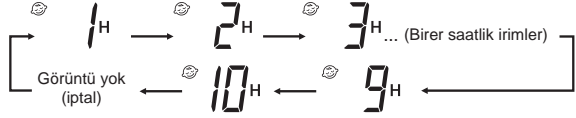

Örnek: 3 saat sonra durmasını istiyorsunuz.

 3H olarak ayarlayın

Zamanlayıcı ışığı (sarı) yanar.



- Ayar süresi geçtiğinde ünite durur.

NOT

- ALLERGEN CLEAR işlemi sırasında SLEEP işlemi çalıştırılmaz.
- SLEEP TIMER (UYKU ZAMANLAYICISI), OFF TIMER (KAPANMA ZAMANLAYIC) ile aynı anda ayarlanamaz.

OFF TIMER'in (KAPANMA ZAMANLAYICISI) kullanımı

- Ayar zamanı geldiğinde ünite otomatikman durur.

Klima kapatıldığında, 1. Adımdan itibaren işlemi başlatın. Klima çalışırken, 2. Adımdan başlayın.

Örnek: 22:30'da durmasını istiyorsunuz.

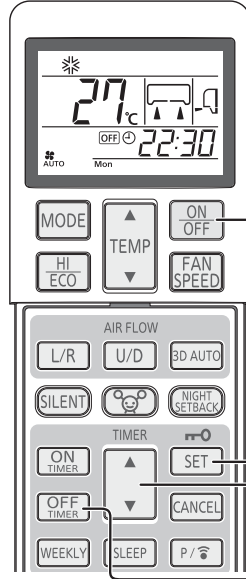

Ayarlanan zamanın değiştirilmesi

OFF TIMER düğmesini kullanarak yeni bir zaman belirleyin.

İptal etmek için

Zamanlayıcı ekranını kapatmak için CANCEL (İPTAL ET) düğmesine basın.

1

ON/OFF düğmesine basın.

2

OFF TIMER düğmesine basın.

OFF TIMER göstergesi OFF yanıp sönmeye başlar.

3

“▲ veya ▼ (TIMER (ZAMANLAYICI))” düğmesine basın.

▲ Düğmeye her basılışında ekran şu sırada değişir: (On dakikalık birimler)

→0:00 →0:10 →0:20 →... →1:00 →1:10 →

▼ Düğmeye her basılışında ekran şu sırada değişir: (On dakikalık birimler)

→0:00 →23:50 →23:40 →... →23:00 →22:50 →

22:30 olarak ayarlayın

4

SET (AYAR) düğmesine basın.

Ekran yanıp sönmeye durumundan sürekli yanma durumuna geçer ve ayarlama işlemi tamamlanır. Zamanlayıcı ışığı (sarı) yanar.

NOT

- Ünite, ayarlanan sürenin sonunda durur.
- Adım 3'teki son işlemden sonraki 60 saniye içinde düğmeye basmanız gerekir, aksi takdirde ayar işlemi tamamlanmaz.
- OFF TIMER (KAPANMA ZAMANLAYICISI) kullanımı sırasında geçerli zaman gösterilmez.
- ALLERGEN CLEAR işlemi sırasında OFF TIMER işlemi çalıştırılmaz.
- SLEEP TIMER (UYKU ZAMANLAYICISI) kullanımından farklı olarak, OFF TIMER (KAPANMA ZAMANLAYICISI) kullanımı sırasında otomatik ayarlı sıcaklık uyarı yapılmaz.

ON TIMER'ın (AÇILMA ZAMANLAYICI) kullanımı

- Oda sıcaklığının ayar zamanında optimum sıcaklığa ulaşması için, çalışma ayar zamanından 5 ila 60 dakika önce başlar. ON TIMER işlemi klimanın çalışıp çalışmamasından bağımsız olarak ayarlanabilir.

☑ Sayfa 20

Örnek: İstenen oda sıcaklığına saat 8:00'de ulaşıldığında.

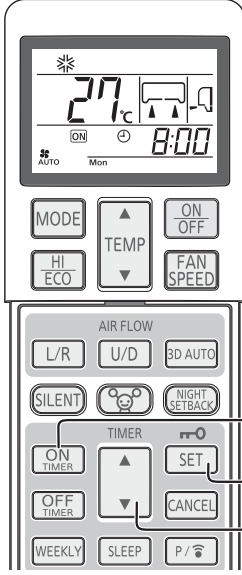

1

ON TIMER düğmesine basın.

ON TIMER göstergesi **ON** yanıp sönmeye başlar.

2

“▲ veya ▼ (TIMER (ZAMANLAYICI))” düğmesine basın.

▲ Düğmeye her basılışında ekran şu sırada değişir:

→0:00→0:10→0:20→...→1:00→1:10→ (On dakikalık birimler)

▼ Düğmeye her basılışında ekran şu sırada değişir:

→0:00→23:50→23:40→...→23:00→22:50→ (On dakikalık birimler)

8:00 olarak ayarlayın

3

SET (AYAR) düğmesine basın.

Ekran yanıp sönmeye durumundan sürekli yanma durumuna geçer ve ayarlama işlemi tamamlanır. Zamanlayıcı ışığı (sarı) yanıtır. Klima çalışırken ON TIMER (AÇILMA ZAMANLAYICISI) ayarı yapılrsa klimanın çalışması durdurulur.

NOT

- Çalışma belirlenen zamandan 5 ilâ 60 dakika önce başlar.
- Zamanlayıcı ışığı (sarı) ayarlama sırasında söner.
- Adım 2'teki son işlemde sonraki 60 saniye içinde düğmeye basmanız gerekir, aksi takdirde ayar işlemi tamamlanmaz.
- ON TIMER (AÇILMA ZAMANLAYICISI) kullanımı sırasında geçerli zaman gösterilmez.
- ALLERGEN CLEAR işlemi sırasında ON TIMER işlemi çalıştırılmaz.
- ON TIMER (AÇIK ZAMANLAYICI) ayarlandıktan sonra eğer ON/OFF (AÇ/KAPA) düğmesine basılırsa, ayar iptal edilecektir.

Ayarlanan zamanın değiştirilmesi

ON TIMER düğmesini kullanarak yeni zaman ayarını yapın.

İptal etmek için

Zamanlayıcı göstergesini kapatmak için CANCEL (İPTAL) düğmesine basın.

SLEEP TIMER + ON TIMER'ın (UYKU ZAMANLAYICISI ve AÇILMA ZAMANLAYICISI) kullanımı

- Bu, SLEEP TIMER (UYKU ZAMANLAYICISI) ve ON TIMER'ın (AÇILMA ZAMANLAYICISI) birleştirilmiş zamanlayıcı kullanımıdır.

Örnek: 3 saat sonra durup, saat 8:00'deki belirlenmiş sıcaklığın yakınında olmak üzere tekrar çalışacak.

1

SLEEP TIMER (UYKU ZAMANLAYICISI) ayarı

Sayfa 18'deki yöntemle ayarlanır.



3^H olarak ayarlayın

2

ON TIMER çalıştırma ayarı

ON TIMER'da (AÇILMA ZAMANLAYICISI) bahsedilen yukarıdaki prosedürle ayarlayın.



8:00 olarak ayarlayın

Bu ünitenin zamanlayıcı ışığının (sarı) yanma ayarı tamamlanmış olur.



- SLEEP TIMER'ın (UYKU ZAMANLAYICISI) ayar süresi geçtikten sonra çalışma durur ve ON TIMER'ın (AÇILMA ZAMANLAYICISI) ayar zamanından 5 ilâ 60 dakika önce başlar.
- ON TIMER (AÇILMA ZAMANLAYICISI) ayar zamanı geldiğinde zamanlayıcı ışığı söner.

Ayarlanan zamanın değiştirilmesi

SLEEP veya ON TIMER düğmesini kullanarak yeni zaman ayarını yapın.

İptal etmek için

Zamanlayıcı ekranını kapatmak için CANCEL (İPTAL ET) düğmesine basın.

ON TIMER + OFF TIMER (AÇILMA ZAMANLAYICISI ve KAPANMA ZAMANLAYICISI) kullanımı

■ Bu, ON TIMER (AÇILMA ZAMANLAYICISI) ve OFF TIMER'in (KAPANMA ZAMANLAYICISI) birleştirilmiş zamanlayıcı kullanımıdır.

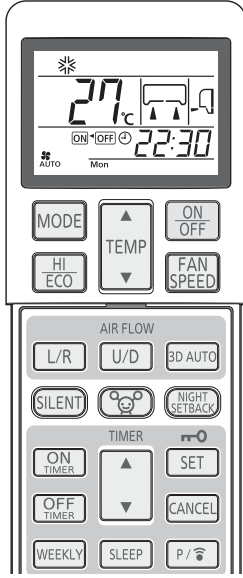

Örnek: Mevcut zaman 21:00. Klima çalışıyor.

22:30'da durur, saat 8:00'deki ayar sıcaklığının yakınında olmak üzere tekrar çalışması istendiğinde.

1 OFF TIMER çalışma ayarı.

Sayfa 18'deki yöntemle ayarlanır. **OFF** **22:30** olarak ayarlayın

2 ON TIMER çalışma ayarı.

Sayfa 19'deki yöntemle ayarlanır. **ON/OFF** **8:00** olarak ayarlayın

Ayar tamamlandığında ünite üzerindeki zamanlayıcı ışığı (sarı) yanacaktır.

■ Ayarlanan saat uzaktan kumandada gösterilir. Gösterge işlem durumuna bağlı olarak değişir.

• Klima duruyor.

ON **OFF**

İlk önce klima ON TIMER (AÇIK ZAMANLAYICI) ile çalışmaya başlar. Sonra klima OFF TIMER (KAPALI ZAMANLAYICI) olarak durur.

• Klima çalışıyor.

ON **OFF**

İlk önce klima OFF TIMER (KAPALI ZAMANLAYICI) olarak durur. Sonra klima ON TIMER (AÇIK ZAMANLAYICI) olarak çalışmaya başlar.

Ayarlanan zamanın değiştirilmesi

OFF TIMER veya ON TIMER düğmesini kullanarak yeni bir zaman belirleyin.

İptal etmek için

Zamanlayıcı göstergesini kapatmak için, CANCEL (İPTAL) veya ON/OFF (AÇ/KAPA) düğmesine basın.

NOT

- Zamanlayıcı işlemi sadece takip eden 24 saat için ayarlanabilir.

Rahat Başlatma

ON TIMER (AÇILMA ZAMANLAYICISI) kullanımında, odanın optimum sıcaklığa ZAMANINDA ulaşması için ünite çalışmaya biraz daha erken başlar. Buna "Rahat Başlatma" adı verilir.

• İşleyiş

- Oda sıcaklığı, AÇILMA zamanından 60 dakika önce kontrol edilir. O sıradaki sıcaklığa bağlı olarak zamanlayıcı "ON" saatine gelmeden 5 ilâ 60 dakika önce klima çalışmaya başlar.
- Fonksiyon COOL (SOĞUTMA), HEAT (ISITMA) ve DRY çalışma modunda (AUTO (OTOMATİK) da dahil) kullanılabilir.

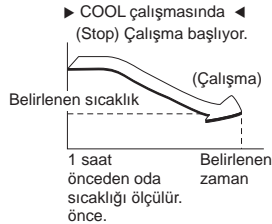

UYKU ZAMANLAYICISI

SLEEP TIMER (UYKU ZAMANLAYICISI) seçildiğinde, ayarlanan sıcaklık bir süre sonra otomatikman ayarlanarak odanın soğutma sırasında fazla soğuk, ısıtma sırasında da fazla sıcak olmaması sağlanır.

► COOL kullanımı ◀

► HEAT kullanımı ◀

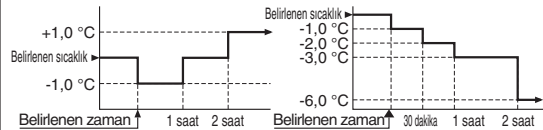

ALLERGEN CLEAR'in (ALERJEN TEMİZLİĞİ) kullanımı

■ Alerjen temizleme filtresinde biriken alerji yaratan alerjenleri gidermek için enzim gücü kullanılır.

1 ALLERGEN CLEAR düğmesine basın.

Durdurmak için: **ON/OFF** veya **ALLERGEN CLEAR** düğmesine basın.

NOT

- Oda sıcaklığı biraz değişebileceğinden, bunun odada kimse yokken yapılması önerilir. (Yaklaşık 90 dakika içinde tamamlanır.)
- ALLERGEN CLEAR çalıştırması sırasında sıcaklık, fan hızı, hava akım yönü ve zamanlayıcı işlem ayarları yapılamaz.
- SCM çoklu sistem durumunda, ALLERGEN CLEAR (ALERJEN TEMİZLİĞİ) kontrol işlevi geçersizdir.
- SCM çoklu sistem durumunda, ALLERGEN CLEAR (ALERJEN TEMİZLİĞİ) düğmesine yanlışlıkla basılırsa, böyle bir komutu alan iç ünitenin çalışması durur.

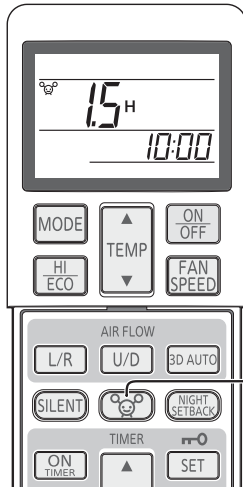

HAFTALIK ZAMANLAYICI kullanımı

■ Haftanın her günü için en fazla 4'e kadar zamanlayıcı çalışma (ON TIMER / OFF TIMER) (AÇMA ZAMANLAYICI/KAPAMA ZAMANLAYICI) mevcuttur. Haftada maksimum 28 program kullanılabilir. Bu ayarlandığında, zamanlayıcı işlemi HAFTALIK ZAMANLAYICI iptal edilmedikçe her hafta aynı programlarda yinlenecektir.

Örnek (Soğutma sezonu)

→ : HAFTALIK ZAMANLAYICI ayarı
 - - - - - : MANUEL ayarı

	6:00	8:00	10:00	12:00	14:00	16:00	18:00	20:00	22:00
Mon	Program 1 AÇIK 6:00	Program 2 KAPALI 8:30				Program 3 AÇIK 17:00			Program 4 KAPALI 22:00
	SOĞUK 27 °C Fan : AUTO						SOĞUK 28 °C Fan : Lo		
Tue	Program 1 AÇIK 5:30	Ayarı değiştir	Program 2 KAPALI 12:00	AÇIK		Program 3 AÇIK 17:00			Program 4 KAPALI 22:00
	SOĞUK 27 °C Fan : AUTO		AUTO 27 °C Fan : Me		KURU 26 °C		SOĞUK 28 °C Fan : Lo		
Wed ~ Fri		AÇIK	Program 1 KAPALI 10:00	AÇIK	Program 2 KAPALI 14:00	Program 3 AÇIK 18:00			Program 4 KAPALI 22:00
		SOĞUK 28 °C Fan : ULo		KURU 25 °C		SOĞUK 28 °C Fan : ULo			
Sat	Program 1 AÇIK 7:30	Ayarı değiştir	Program 2,3 hiçbir ayar			Ayarı değiştir			Program 4 KAPALI 22:00
	SOĞUK 26 °C Fan : Hi		SOĞUK 25 °C Fan : Hi		SOĞUK 28 °C Fan : ULo				
Sun	Program 2 AÇIK 7:00	KAPALI	Program 1 AÇIK 12:00			Program 3 AÇIK 19:00			Program 4 KAPALI 22:00
	SOĞUK 28 °C Fan : Hi		SOĞUK 26 °C Fan : Hi		SOĞUK 27 °C Fan : ULo				

HAFTALIK ZAMANLAYICI ON/OFF (AÇMA/KAPAMA) ayarı

■ WEEKLY (HAFTALIK) düğmesini kullanarak HAFTALIK ZAMANLAYICIYI ON/OFF (AÇMA/KAPAMA) olarak değiştirin.

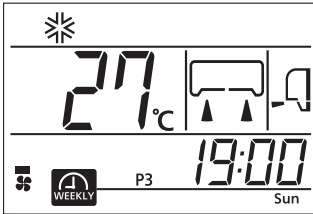

1

WEEKLY (HAFTALIK) düğmesine basın.

HAFTALIK ZAMANLAYICI etkin hale gelir. WEEKLY (HAFTALIK) düğmeye her basıldığında, gösterge şu sıraya göre değişir:



HAFTALIK ZAMANLAYICI AÇIK olarak ayarlandığında, klimanın zamanlayıcı ışığı (sarı) yanar.

Uzaktan kumandanın pili değiştirildiğinde veya ACL düğmesine basıldığında, uzaktan kumandası başlangıç durumuna ayarlanır. HAFTALIK ZAMANLAYICI programı başlangıç durumunda ayarlanmadığından, programı ayarlama prosedürüne göre ayarlayın.

NOT

- HAFTALIK ZAMANLAYICI, klimanın çalışıp çalışmadığını önemli olmaksızın ON/OFF (AÇIK/KAPALI) olarak ayarlanır.
- HAFTALIK ZAMANLAYICININ ON TIMER (AÇILMA ZAMANLAYICI) işlemi, klimanın çalışıp çalışmadığını önemli olmaksızın etkin hale gelir. ON TIMER (AÇILMA ZAMANLAYICI) ayarlama saatine ulaşıldığında, uzaktan kumanda ayarlanan içeriğe göre çalışır. Uzaktan kumanda göstergesi de ayarlanan işlem içeriğine geçer. Ayar, HAFTALIK ZAMANLAYICININ ON TIMER (AÇILMA ZAMANLAYICI) işleminden sonra uzaktan kumandadan değiştirilebilir. Aşağıdaki içerik ON TIMER (AÇILMA ZAMANLAYICI) ile ayarlanabilir. İşlem modu, fan hızı, sıcaklık, hava akımı yönü, ECO (EKONOMİ), 3D AUTO (3D OTOMATİK), NIGHT SETBACK (GECE AYARI), SILENT (SESSİZ). Rahat Başlatma HAFTALIK ZAMANLAYICI ON TIMER (AÇILMA ZAMANLAYICI) işlemi için yapılmaz.

- HAFTALIK ZAMANLAYICININ OFF TIMER (KAPANMA ZAMANLAYICI) işlemi yalnızca klima çalışırken etkindir. OFF TIMER (KAPANMA ZAMANLAYICI) tarafından ayarlanan saate ulaşıldığında, klima durur.
- Mevcut gün (haftanın günü) için birden fazla program numarası ayarlandığında, işlem ayarlanan en erken saatten yapılır.
- WEEKLY TIMER çalışmasına ilaveten herhangi bir zamanlayıcı çalışması (ON TIMER, OFF TIMER veya SLEEP TIMER) ayarlanırsa çalışma, WEEKLY TIMER çalışmasında belirtilen ON TIMER/OFF TIMER ayarlarına göre başlatılmaz. Tüm diğer zamanlayıcı çalışmalarını (ON TIMER, OFF TIMER ve SLEEP TIMER) iptal ettikten sonra WEEKLY TIMER çalışmasını açın.
- Haftanın aynı gününde aynı saatte ON TIMER (AÇILMA ZAMANLAYICI) veya OFF TIMER (KAPANMA ZAMANLAYICI) ayarlanamaz.
- Üniteye WEEKLY TIMER (HAFTALIK ZAMANLAYICI) ayarı gönderilmediğinde, uzaktan kumandada WEEKLY (HAFTALIK) düğmesine basılsa ve (HAFTALIK) gösterilse bile TIMER (ZAMANLAYICI) ışığı yanmaz.

Ayar modu <Bireysel ayar>

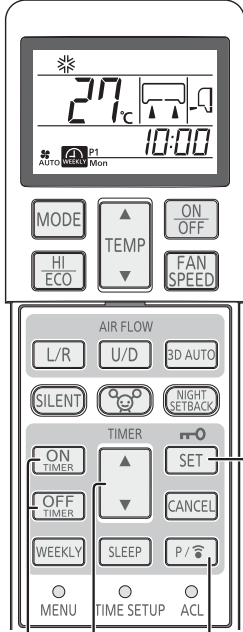

6

2,4

1

3,5

Haftanın mevcut gününü ve saatini ayarladıktan sonra ayarlayın.

1

PROGRAM (PROGRAM) P/ düğmesine basın.

ve haftanın mevcut günü yanıp söner.

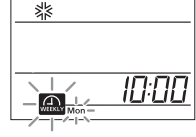

2

“▲ veya ▼ (TIMER (ZAMANLAYICI))” düğmesine basın.

Haftanın ayarlanacak gününü seçin.

▲ Düğmeye her basılışında ekran şu sırada değişir:

Mon → Tue → Wed → ... → Sun → Haftanın tüm günlerini görüntüler

▼ Düğmeye her basılışında ekran şu sırada değişir:

Mon → Haftanın tüm günlerini görüntüler → Sun → Sat → ... → Tue



3

SET (AYAR) düğmesine basın.

Haftanın günü belirlenir ve program numarası yanıp söner.

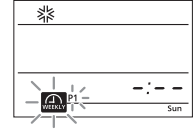

4

“▲ veya ▼ (TIMER (ZAMANLAYICI))” düğmesine basın.

Bir program numarası seçin.

▲ Düğmeye her basılışında ekran şu sırada değişir:

P1 → P2 → P3 → P4

▼ Düğmeye her basılışında ekran şu sırada değişir:

P1 → P4 → P3 → P2

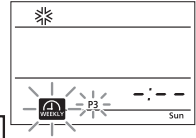

5

SET (AYAR) düğmesine basın.

Ayarlanan içerik (ON TIMER (AÇILMA ZAMANLAYICI) veya OFF TIMER (KAPANMA ZAMANLAYICI)) mevcut olmadığında, ON ve OFF zamanlayıcıları yanıp söner.

Ayarlanan içerik (ON TIMER (AÇILMA ZAMANLAYICI) veya OFF TIMER (KAPANMA ZAMANLAYICI)) olduğunda ON veya OFF zamanlayıcısı yanıp söner.

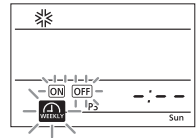

6

ON TIMER (AÇILMA ZAMANLAYICI) veya OFF TIMER (KAPANMA ZAMANLAYICI) düğmesine basın.

ON TIMER (AÇILMA ZAMANLAYICI) veya OFF TIMER (KAPANMA ZAMANLAYICI) belirlenir ve saat göstergesi yanıp söner.

ON TIMER (AÇILMA ZAMANLAYICI) seçilir

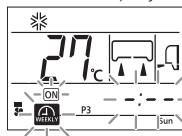

OFF TIMER (KAPANMA ZAMANLAYICI) seçilir

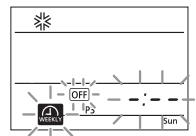

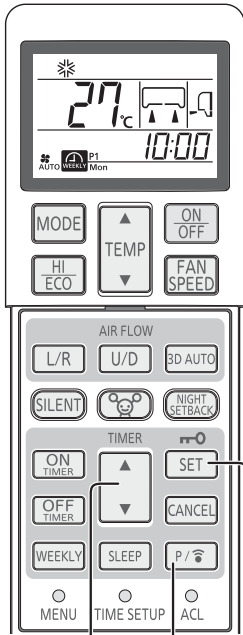

7 10
8,9,10

7 “▲ veya ▼ (TIMER (ZAMANLAYICI))” düğmesine basın.

Bir saat ayarlayın.

▲ Düğmeye her basılışında ekran şu sırada değişir:

→0:00→0:10→0:20→...→1:00→1:10→ (On dakikalık birimler)

▼ Düğmeye her basılışında ekran şu sırada değişir:

→0:00→23:50→23:40→...→23:00→22:50→ (On dakikalık birimler)

ON TIMER (AÇILMA ZAMANLAYICI) seçildiğinde, 8. adıma gidin.

OFF TIMER (KAPANMA ZAMANLAYICI) seçildiğinde, 9. adıma gidin.



8 Çalışma içeriğini ayarlayın.

ON TIMER (AÇILMA ZAMANLAYICI) seçildiğinde, işlem modu, fan hızı ve hava akım yönü değiştirilebilir ve ECO(EKONOMI), SILENT (SESSİZ) veya NIGHT SETBACK (GECE AYARI) işlemi ayarlanabilir.

9 SET (AYAR) düğmesine basın.

Süre ve çalışma içeriği belirlenir ve ve yanıp söner.

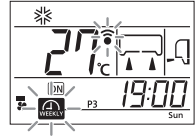

10 < Ayarları uygulamak için > Uzaktan kumandayı iç ünitenin uzaktan kumanda sinyali alıcısına doğru yöneltin.

PROGRAM (PROGRAM) düğmesine basın.

Ayarlar klimaya gönderilir.

Uzaktan kumandayı iç ünitenin uzaktan kumanda sinyali alıcısına doğru yöneltin, PROGRAM (PROGRAM) düğmesine basın ve 3 saniye bekleyin.

3 saniye sonra ayarlar klimaya gönderilir ve alıcıdan üç defa (pi, pi, pi) alarm sesi çıkar. Alarm sesi çıkmazsa ayarları göndermek için tekrar PROGRAM (PROGRAM) düğmesine basın.

< Ayarları yapmaya devam etmek için >

SET (AYAR) düğmesine basın.

Başka programları ayarlamak için Adım 2'den devam edin.

Ayar modu <Toplu ayar>

- Aynı işlem içeriğini haftanın tüm günlerinin aynı program numarasına ayarlayın. Yukarıdaki 2. adımda, “haftanın tüm günleri”ni seçin. Bireysel olarak ayarlanan içerik aynı program numarasında olduğunda, içeriğin üzerine yazılır.

NOT

- Ayar modunda 60 saniye boyunca işlem yapılmadığında, yapılan ayar değişiklikleri geçersiz olur ve ayar modu sonlanır. Sonradan, ve tüm program numaraları (P1, P2, P3 ve P4) 10 saniye boyunca yanıp söner. (Yalnızca bir programı ayarlarken ayar modu sonlandırılırsa bu yanıp sönmeye uyulamaz.)
- Ayar modunun sonunda, uzaktan kumandayı klimaya yöneltin ve PROGRAM (PROGRAM) düğmesine basın. Bu durumda, klimadan bir sinyal alım alarm sesinin (pi, pi, pi) üç kez çıktığını kontrol edin. Alarm sesi çıkmazsa, modu PROGRAM (PROGRAM) düğmesine basarak ayar moduna tekrar ayarlayın ve alarm sesinin çıktığını kontrol edin.

Ayarın iptal edilmesi <Bireysel ayar>

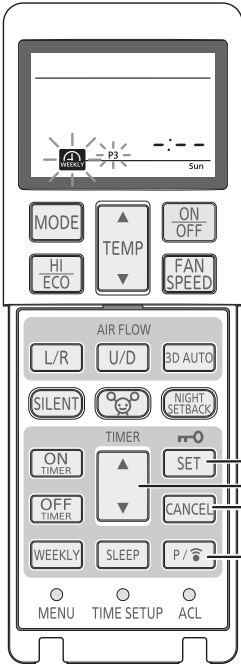

1 PROGRAM (PROGRAM) düğmesine basın.

ve haftanın mevcut günü yanıp söner.

2 “▲ veya ▼ (TIMER (ZAMANLAYICI))” düğmesine basın.
İptal edilecek günü seçin.

3 SET (AYAR) düğmesine basın.
Haftanın günü belirlenir ve program numarası yanıp söner.

4 “▲ veya ▼ (TIMER (ZAMANLAYICI))” düğmesine basın
İptal edilecek program numarasını seçin.
İşlem iptal edildiğinde, SET (AYAR) düğmesine basmayın. SET (AYAR) düğmesine basılırsa, mod Ayar moduna geçer.

5 CANCEL (İPTAL) düğmesine basın.
ON veya OFF TIMER (AÇMA ZAMANLAYICI veya KAPANMA ZAMANLAYICININ) ayar içeriği iptal edilir ve saat göstergesi bölümünde - : - - gösterilir.

6 Uzaktan kumandayı iç ünitenin uzaktan kumanda sinyali alıcısına doğru yöneltin.
PROGRAM (PROGRAM) düğmesine basın.
PROGRAM (PROGRAM) düğmesine basıldığında, ayar klimaya gönderilir. Ayar alındığında, alarm sesi (pi, pi, pi) çıkar. Her bir programın ayar içeriği iptal edilir. Yukarıda belirtilen işlemi, iptal edilecek her bir program için uygulayın.

Ayarın iptal edilmesi <Toplu ayar>

- Aynı işlem içeriği- haftanın tüm günlerinin aynı program numarasında olduğunda, toplu silmeye izin verilir. Yukarıdaki 2. adımda, "haftanın tüm günleri"ni seçin. 3. adımdaki prosedür yukarıda belirtilenle aynıdır. İşlem içeriği, haftanın günleri arasında ayar içeriği uyumsuzluklarına neden olarak, 23. sayfada belirtilen toplu ayardan sonra bireysel ayarla değiştirilmiş veya silinmiş ise, toplu silmeye izin verilmez.

HAFTALIK ZAMANLAYICI ayarı içeriği onaylanabilir.

Modu onayla

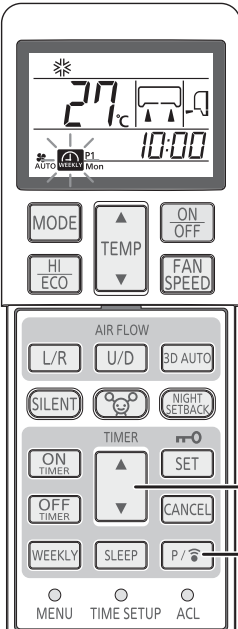

1 PROGRAM (PROGRAM) düğmesine 3 saniye veya daha uzun süre basın.

yanıp söner ve ayar içeriği yanar.

2 “▲ veya ▼ (TIMER (ZAMANLAYICI))” düğmesine basın.
Onaylanacak haftanın gününü ve program sayısını seçin.
Göstergede haftanın mevcut gününden başlanır. Ayar yapılmadan program için, - : - - görüntülenir. PROGRAM (PROGRAM) düğmesi Onaylama modunda basıldığında, ayar modu ayarlanır.

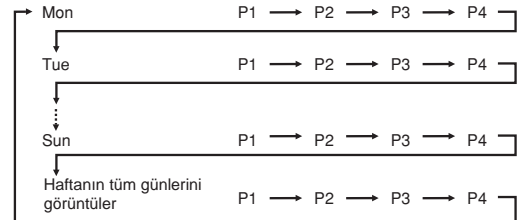

İptal etmek için

Onaylama modu ON/OFF (AÇMA/KAPAMA), CANCEL (İPTAL) veya SET (AYAR) düğmelerine basarak sonlandırılabilir.

NOT

- Onaylama modunda 60 saniye boyunca işlem yapılmazsa, Onaylama modu sonlanır.

HIGH POWER/ECO'nin (YÜKSEK GÜÇ/EKONOMİ) kullanımı

- Klima kapatıldığında, 1. Adımdan itibaren işlemi başlatın. Klima çalışırken, 2. Adımdan başlayın.

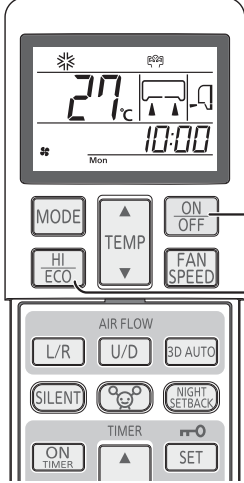

1
2

1

ON/OFF düğmesine basın.

2

HI/ECO (YÜKSEK GÜÇ/EKONOMİ) düğmesine basın.

- Çalıştırma modu AUTO, COOL veya HEAT olduğunda HI/ECO (YÜKSEK GÜÇ/EKONOMİ) düğmesine her basılışında ekran şu sırada değişir:



- İşlem modu DRY (KURU) veya ON TIMER + OFF TIMER (AÇMA ZAMANLAYICI + KAPANMA ZAMANLAYICI) olduğunda HI/ECO (YÜKSEK GÜÇ/EKONOMİ) düğmesine her basılışında ekran şu sırada değişir:

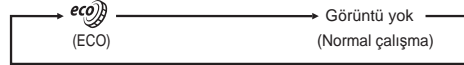

HIGH POWER (YÜKSEK GÜÇLÜ) çalışma

HI/ECO düğmesine basıldığında çalıştırma gücü yoğunlaşır ve 15 dakika sürekli güçlü soğutma veya ısıtma işlemi başlatılır. Uzaktan kumandada görüntülenir ve FAN SPEED (FAN HIZI) ekranı kaybolur.

NOT

- HIGH POWER çalıştırma sırasında, oda sıcaklığı kontrol edilmez. Aşırı soğutma veya ısıtmaya neden olduğu takdirde, HI/ECO (YÜKSEK GÜÇ/EKONOMİ) düğmesine tekrar basarak HIGH POWER (YÜKSEK GÜÇ) kullanımını iptal edin.
- HIGH POWER (YÜKSEK GÜÇ) işlemi DRY (KURU) ve ON TIMER + OFF TIMER (AÇMA ZAMANLAYICI + KAPANMA ZAMANLAYICI) işlemleri sırasında kullanılmaz.
- ON TIMER (AÇMA ZAMANLAYICI) işlemi ayarlandıktan sonra HIGH POWER (YÜKSEK GÜÇ) işlemi ayarlandığında, HIGH POWER (YÜKSEK GÜÇ) işlemi ayarlanan saatten başlar.
- HIGH POWER çalıştırmadan sonra, soğutucu akışkanın akış sesi duyulabilir.
- Aşağıdaki çalışmalar ayarlandığında, HIGH POWER (YÜKSEK GÜÇ) kullanımı iptal edilecektir.
 - 1 HI/ECO düğmesine tekrar basıldığında. (Çalışma modu ECO (EKONOMİ) işlemi olarak değişecektir)
 - 2 Çalıştırma modu değiştiğinde.
 - 3 HIGH POWER çalıştırmanın başlamasından itibaren 15 dakika geçtikten sonra.
 - 4 3D AUTO düğmesine basıldığında.
 - 5 SILENT (SESSİZ) düğmesine basıldığında.
 - 6 NIGHT SETBACK (GECE AYARI) düğmesine basıldığında.
- Klima kapalıyken çalıştırılmaz.

ECO (EKONOMİ) çalışması

HI/ECO düğmesine basınca aşırı soğuma ve ısınmayı engellemek için gücün azaltıldığı yumuşak bir çalışma başlar.

Uzaktan kumandada görüntülenir.

Ayar sıcaklığı, hareket sensörünün algıladığı, kişi(ler) tarafından yapılan hareket miktarına göre ayarlanacaktır.

MOD:AUTO (OTOMATİK) modu kullanımı

Isı Kaynağı & Hareket	Düşük	Normal	Yüksek	Hiçbiri
COOL/DRY (SOĞUTMA/NEM ALMA)				33°C
HEAT (ISITMA)				15°C
Belirlenen sıcaklık		+2°C		-2°C

MOD:COOL/HEAT/DRY (SOĞUTMA/ISITMA/NEM ALMA) modu kullanımı

Isı Kaynağı & Hareket	Düşük	Normal	Yüksek	Hiçbiri
COOL/DRY (SOĞUTMA/NEM ALMA)				33°C
HEAT (ISITMA)				15°C
Belirlenen sıcaklık				

NOT

- Klimanın aşağıdaki durumda çalıştığı bir sonraki seferde ECO (EKONOMİ) kullanımına geçecektir.
 - 1 Klima ECO (EKONOMİ) kullanımı sırasında AÇMA/KAPANMA düğmesiyle durdurulduğunda.
 - 2 Klima ECO (EKONOMİ) kullanımı sırasında SLEEP (UYKU) veya OFF TIMER (KAPANMA ZAMANLAYICISI) kullanımında durdurulduğunda.
 - 3 Kullanım SELF CLEAN (KENDİ KENDİNİ TEMİZLİK) veya ALLERGEN CLEAR (ALERJEN TEMİZLİĞİ) kullanımından getirildiğinde.
- Aşağıdaki çalışmalar ayarlandığında, ECO (EKONOMİ) kullanımı iptal edilecektir.
 - 1 HI/ECO düğmesine tekrar basıldığında.
 - 2 Çalışma modu DRY'dan FAN'a değiştirildiğinde.
 - 3 NIGHT SETBACK (GECE AYARI) düğmesine basıldığında.
- Klima kapalıyken çalıştırılmaz.

Düşük	İnsan hareketinin kapsamı düşük olduğunda
Yüksek	İnsan hareketinin kapsamı yüksek olduğunda
Hiçbiri	İnsan hareketi olmadığında

- Ayar sıcaklığı, ECO (EKONOMİ) kullanımı sırasında otomatik olarak ayarlanır, bununla beraber uzaktan kumanda ekranı üzerindeki göstere değişmez.
- SLEEP TIMER (UYKU ZAMANLAYICISI), OFF TIMER (KAPANMA ZAMANLAYICISI) ve ON TIMER + OFF TIMER (AÇILMA ZAMANLAYICISI ve KAPANMA ZAMANLAYICISI) kullanımı ayarlandığında, hareket sensörü sıcaklıkları ayarlamaz.
- "Hiçbiri" 1 saat sürerse, FAN SPEED (FAN HIZI) UL0'ya ayarlanır.

NIGHT SETBACK (GECE AYARI) kullanımı

- Soğuk mevsimde, oda sıcaklığı ortamda bulunmama sırasında, geceleyin ve oda gözetimsiz durumdayken sürdürülebilir. Klima yaklaşık 10 °C'de sabit sıcaklığı sürdürür.

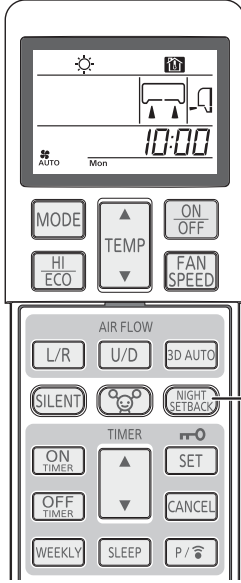

1

NIGHT SETBACK (GECE AYARI) düğmesine basın.

NIGHT SETBACK (GECE AYARI) düğmesine her basılışında ekran şu sırada değişir:

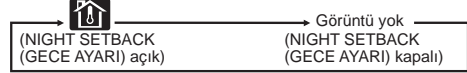

İptal etmek için

NIGHT SETBACK (GECE AYARI) göstergesini kapatmak için NIGHT SETBACK (GECE AYARI) veya MODE (MOD) düğmesine basın.

NOT

- NIGHT SETBACK (GECE AYARI) işlemi sırasında, klima yaklaşık 10 °C'de ayarlanan sıcaklığı sürdürür.
- NIGHT SETBACK (GECE AYARI) işlemi sırasında, sıcaklık ayarları yapılamaz.
- Oda sıcaklığı çok az değişebileceğinden, bu işlemin odada kimse yokken kullanılması önerilir.
- NIGHT SETBACK (GECE İÇİN AZALTMA AYARI) çalışması sırasında, HIGH POWER (YÜKSEK GÜÇLÜ) ve ECO (EKONOMİ) çalışmaları ayarlanamaz.
- NIGHT SETBACK (GECE AYARI) işlemi NIGHT SETBACK (GECE AYARI) düğmesine basarak iptal edildiğinde, işlem modu NIGHT SETBACK (GECE AYARI) işleminden hemen önce moda yeniden ayarlanır.
- Bu işlemlerle klima, soğuk mevsimlerde (ısıtma çalışması) oda sıcaklığını 10 °C'de tutar.
Klima, sıcak/ılık mevsimlerde (soğutma işlemi) sıcaklığı 10 °C'de tutmaz. Oda sıcaklığı 10 °C'nin üstündeyken fan durdurulur veya düşük hızda çalıştırılır.

SILENT (SESSİZ) kullanımı

- SILENT (SESSİZ) çalışma ayarlandığında, dış üniteden gelen sesin azaltılması için ünite daha sessiz çalışır. Klima kapatıldığında, 1. Adımdan itibaren işlemi başlatın. Klima çalışırken, 2. Adımdan başlayın.

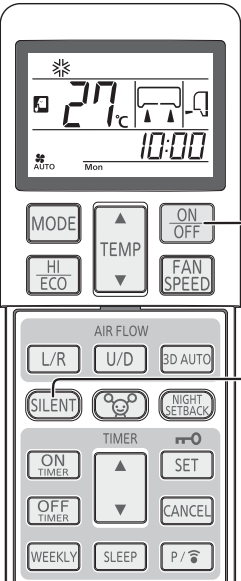

1

ON/OFF düğmesine basın.

2

SILENT (SESSİZ) düğmesine basın.

- İşlem modu AUTO (OTOMATİK), COOL (SOĞUTMA), HEAT (SICAK) veya NIGHT SETBACK (GECE AYARI) olduğunda SILENT (SESSİZ) düğmesine her basılışında ekran şu sırada değişir:

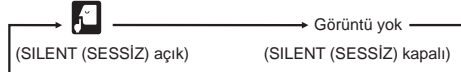

İptal etmek için

SILENT (SESSİZ) göstergesini kapatmak için SILENT (SESSİZ) düğmesine basın.

NOT

- SILENT (SESSİZ) işlemi sırasında, maksimum soğutma ve ısıtma kapasiteleri bozulur.
- SILENT (SESSİZ) işlemi DRY (KURU) ve FAN işlemi sırasında çalışmaz.
- Aşağıda belirtilen işlemler sırasında klima tekrar açıldığında, SILENT (SESSİZ) modda çalışmaya devam edecektir.
 - ① SILENT (SESSİZ) işlemi sırasında klima ON/OFF (AÇMA/KAPAMA) düğmesinden durdurulduğunda.
 - ② Klima, SILENT (SESSİZ) işlemi sırasında SLEEP (UYKU) veya OFF TIMER (KAPANMA ZAMANLAYICI) işlemine durdurulduğunda.
 - ③ Kullanım SELF CLEAN (KENDİ KENDİNİ TEMİZLİK) veya ALLERGEN CLEAR (ALERJEN TEMİZLİĞİ) kullanımından getirildiğinde.
- Klima kapalıyken çalıştırılmaz.
- Dış ünitenin gürültü seviyesi koşula bağlı olarak azaltılamaz.
- SCM çoklu sistemi olduğunda, SILENT (SESSİZ) kontrolü geçersizdir.

MENU (MENÜ) fonksiyonu

- MENU (MENÜ) işlevi, Ekran parlaklığı ayarı, AUTO OFF (OTOMATİK KAPANMA) kullanımını, SELF CLEAN'in (KENDİ KENDİNİ TEMİZLİK) kullanımını, Isıtma modunda termostat kapalı iken fan kontrolü, PRESET (ÖN AYAR) kullanımını, Kablosuz LAN bağlantısı ayarı ve Kablosuz LAN iletişim ayar yapmak için kullanılır.

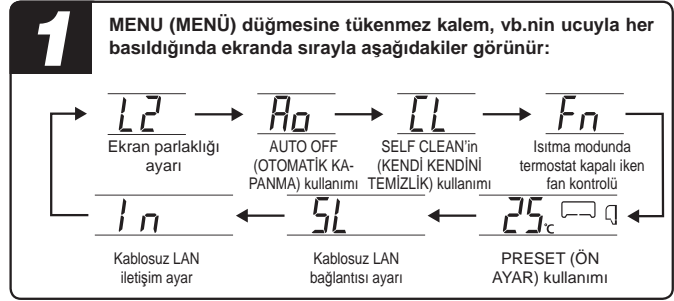
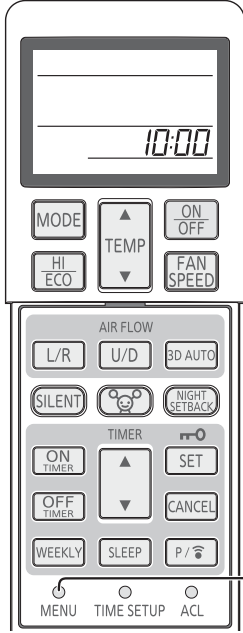

Ekran parlaklığı ayarı

- Bu fonksiyon, ünite ekranı parlaklığının ayarlanması gerektiğinde kullanılabilir.

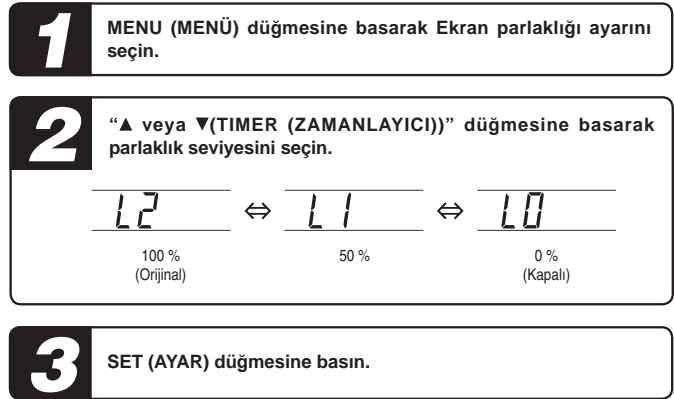
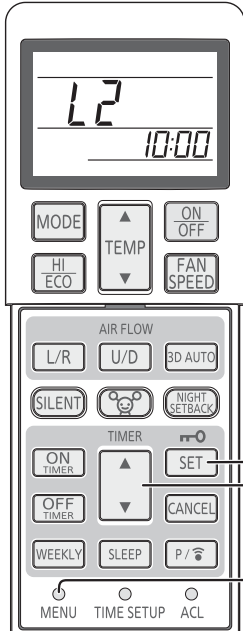

AUTO OFF (OTOMATİK KAPANMA) kullanımı

- Klimanın, kişi(ler) odayı terk etmiş olmasına rağmen, çalışmaya devam etmesini önlemek amacıyla, sensör odada biri olmadığına karar verdikten sonra klima otomatik olarak yaklaşık 1 saat (ya da 2 saat) durur.

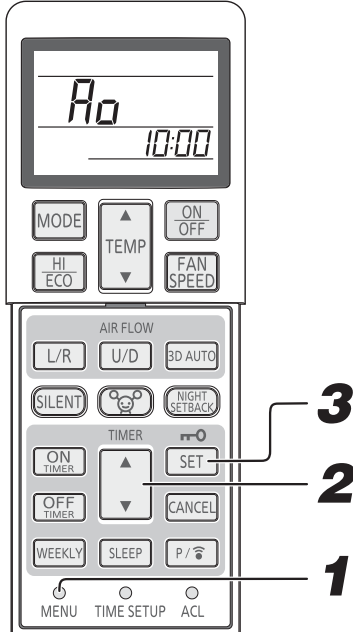

1 MENU (MENÜ) düğmesine basarak, AUTO OFF (OTOMATİK KAPANMA) kullanımını seçin.

2 “▲ ya da ▼ (TIMER (ZAMANLAYICI))” düğmesine basarak AUTO OFF (OTOMATİK KAPANMA) seviyesini seçin.

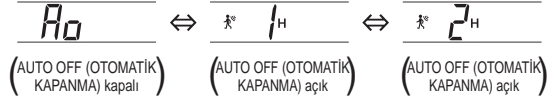

3 SET (AYAR) düğmesine basın.

AUTO OFF (OTOMATİK KAPANMA) ayarları

1 H *	Sensör odada biri olmadığına karar verdikten 1 saat sonra kullanımı durdurur.
2 H	Sensör odada biri olmadığına karar verdikten 2 saat sonra kullanımı durdurur.

* Varsayılan ayar

İptal etmek için

2.adımda, AUTO OFF (OTOMATİK KAPANMA) kapalı modunu seçin ve SET (AYAR) düğmesine basın. AUTO OFF (OTOMATİK KAPANMA) göstergesinin kapandığını kontrol edin.

NOT

- Bir ikaz sesi çıkarır, "pii, pii, pii" ve ayar zamanı boyunca odada kimse olmadığı otomatik olarak işleyişi durdurur. (Standby) (Bekleme) Hareket sensörü işleyiş durduktan 12 saat sonra bir kişi algılandığında, işleyiş aynı ayarla yeniden başlar. 12 saat geçtikten sonra bir kişi algılsa bile, işleyiş yeniden başlamaz. (RUN (ÇALIŞTIRMA) ışığı standby modunda yavaş bir şekilde yanıp söner.)
- Çocuk ya da hasta bir insan gibi, az hareket eden kişilerin odada olması halinde, AUTO OFF (OTOMATİK KAPANMA) fonksiyonunu "Off" (Kapalı) olarak ayarlanmanız önerilir. (Hareket sensörü, odada kimse olmadığını tespit edebilir ve işleyişi durdurabilir.)
- SLEEP TIMER (UYKU ZAMANLAYICISI), OFF TIMER (KAPANMA ZAMANLAYICISI) ve ON TIMER + OFF TIMER (AÇILMA ZAMANLAYICISI) ve KAPANMA ZAMANLAYICISI kullanımı ayarlandığında, AUTO OFF (OTOMATİK KAPANMA) fonksiyonları devre dışı bırakılır.
- AUTO OFF (OTOMATİK KAPANMA) fonksiyonu, evde kimse olmadığı işleyiş ON TIMER (AÇILMA ZAMANLAYICISI) tarafından başlatılırsa, etkinleşmez.
- AUTO OFF (OTOMATİK KAPANMA) fonksiyonu tarafından işleyiş durdurulduktan sonra 12 saat geçtiğinde, birisi odada yürüse bile işleyiş yeniden başlamaz. Bununla beraber, uzaktan kumanda ekranı kullanımı gösterir.

SELF CLEAN'in (KENDİ KENDİNİ TEMİZLİK) kullanımı

- İç ünite içindeki nemin giderilmesi ve küf ve bakteri gelişiminin önlenmesi için AUTO, COOL veya DRY çalıştırmadan sonra SELF CLEAN (KENDİ KENDİNİ TEMİZLİK) işlemi yapılmalıdır.

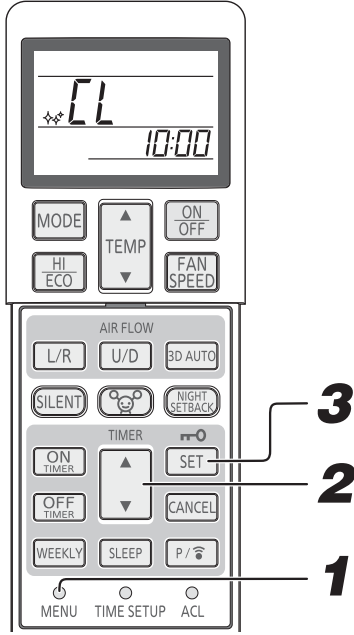

1 MENU (MENÜ) düğmesine basarak SELF CLEAN (KENDİ KENDİNİ TEMİZLİK) kullanımını seçin.

2 “▲ veya ▼(TIMER (ZAMANLAYICI))” düğmesine SELF CLEAN (KENDİ KENDİNİ TEMİZLİK) seçin.



3 SET (AYAR) düğmesine basın.

NOT

- İki saat sonra, klima SELF CLEAN (KENDİ KENDİNİ TEMİZLİK) işlemi otomatik olarak durdurur. Klimayı hemen durdurmak için ON/OFF düğmesine basın.
- SELF CLEAN (KENDİ KENDİNİ TEMİZLİK) kullanımı HEAT (ISITMA) ve FAN (FAN), OFF TIMER (KAPANMA ZAMANLAYICISI), SLEEP (UYKU) ve ALLERGEN CLEAR (ALERJEN TEMİZLİĞİ) kullanımları sona ermeden gerçekleşemez.
- İç ünite fanı SELF CLEAN (KENDİ KENDİNİ TEMİZLİK) işleminde yaklaşık iki saat çalışır.
- SELF CLEAN (KENDİ KENDİNİ TEMİZLİK) çalıştırması sırasında RUN ışığı yanar.

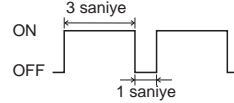

- SELF CLEAN (KENDİ KENDİNİ TEMİZLİK) işlemi sırasında SLEEP (UYKU) düğmesi, ALLERGEN CLEAR (ALERJEN TEMİZLİĞİ) düğmesi veya NIGHT SETBACK (GECE AYARI) düğmesine basıldığında, SELF CLEAN (KENDİ KENDİNİ TEMİZLİK) işlemi iptal edilir ve ardından ünite SLEEP (UYKU), ALLERGEN CLEAR (ALERJEN TEMİZLİĞİ) işlemi veya NIGHT SETBACK (GECE AYARI) işlemi ayarlanır.
- Bu işlev; cihazın zaten gerçekleştirdiği küf, mikrop ve kir giderme gibi işlemleri içermez.

Isıtma modunda termostat kapalı iken fan kontrolü

- Oda sıcaklığı ısıtma işlemi sırasında ayarlanan sıcaklığa ulaştığında, ısıtma termostatı OFF (KAPALI) konuma gelir. Isıtma modunda termostat kapalı iken fan kontrolü seçilebilir.

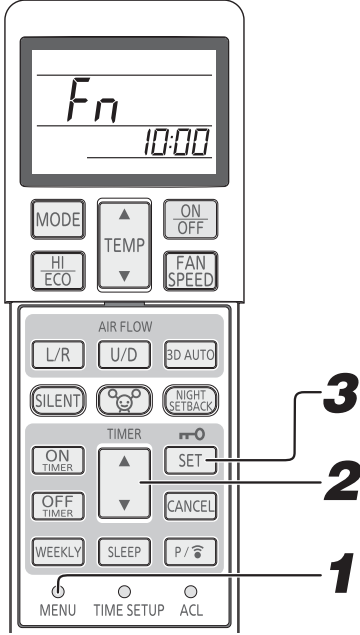

1 MENU (MENÜ) düğmesine basarak Isıtma modunda termostat kapalı iken fan kontrolü seçimini yapın.

2 “▲ veya ▼ (TIMER (ZAMANLAYICI))” düğmesine basarak Fan kontrolünü seçin.

$F_n \Leftrightarrow F_P \Leftrightarrow F_1 \Leftrightarrow F_2$
Normal işlev Şömine işlevi Aralık işlevi Durdurma işlevi

F_n	Klima FAN SPEED (FAN HIZI) değerini otomatik olarak kontrol eder.
F_P	Ünite, uzaktan kumanda ile ayarlanan FAN SPEED (FAN HIZI) değerinde çalışır. Diğer ısı kaynaklarının oluşturduğu ısı, iç fanın sürekli olarak çalıştırılmasıyla odada dolaştırılabilir.
F_1	İç fan ısıtma termo - OFF (KAPATMA) sırasında oda içinde soğuk esintiyi önlemek için düzenli aralıklarla çalışmayı başlatır ve durdurur.
F_2	İç fan durur. Bu fonksiyonu kullanmak için ek çalışma gereklidir; bayiye danışın. Aksi takdirde, ısıtmaya geri dönüş zaman alabilir ve ısıtma kapasitesi yetersiz olabilir.

3 SET (AYAR) düğmesine basın.

NOT

- SCM çoklu sistemi durumunda, Şömine işlevi odayı fazla ısıtabilir.

PRESET (ÖN AYAR) kullanımı

- Bu kullanım, tercih edilen ayarı ileride kullanım için kaydedebilir.

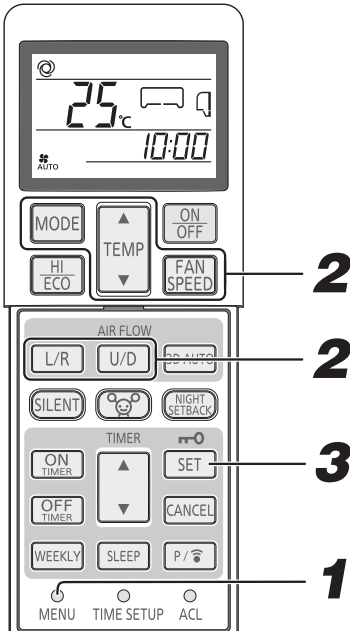

1 MENU (MENÜ) düğmesine basarak PRESET (ÖN AYAR) kullanımını seçin.

2 Tercih edilen OPERATIONMODE (ÇALIŞMAKONUMU), TEMPERATURE (SICAKLIK), FAN SPEED (FAN HIZI) ve AIR FLOW yönünü seçin.

3 SET (AYAR) düğmesine basın.

4 Klima eğer AUTO (OTOMATİK), COOL (SOĞUTMA), HEAT (ISITMA), DRY (NEM ALMA), FAN (FAN) ve NIGHT SETBACK (GECE AYARI) modunda çalışıyorsa 3 saniye veya daha uzun süre MODE düğmesine basın. PRESET (ÖN AYAR) kullanımı başlatılır.

NOT

- 3D AUTO (3D OTOMATİK) veya HIGH POWER (YÜKSEK GÜÇLÜ) kullanımı esnasında PRESET (ÖN AYAR) kullanımı için MODE düğmesine basıldığında iptal edilir.
- ECO (EKONOMİ) kullanımı esnasında PRESET (ÖN AYAR) kullanımı için MODE düğmesine basıldığında devam eder.

Kablosuz LAN bağlantısı ayarı

- Klima bir akıllı telefon ile çalıştırılabilir. Bu işlevin kullanılması için bir Kablosuz LAN ara birimi kiti (İsteğe bağlı parçalar) gereklidir. Ayrıntılar için bayinize başvurun.

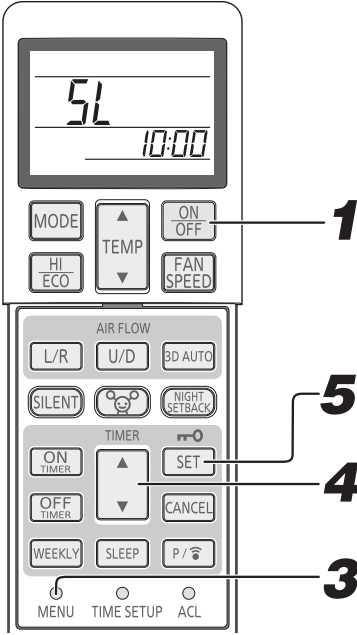

1 Klima çalışıyorsa durdurmak için ON/OFF (AÇMA/KAPAMA) düğmesine basın.

Kablosuz LAN bağlantısı ayarı ünite çalışırken yapılamaz.

2 "Smart M-Air" uygulamasını akıllı telefonunuza yükleyin.

- Android akıllı telefon
Google Play'i açın "Smart M-Air" için arama yapın ve uygulamayı yükleyin.
- iOS akıllı telefon
App Store'u açın, "Smart M-Air" için arama yapın ve uygulamayı yükleyin.

3 MENU (MENÜ) düğmesine basarak Kablosuz LAN bağlantı ayarını seçin.

4 "▲ veya ▼ (TIMER (ZAMANLAYICI))" düğmesine basarak kablosuz LAN bağlantısını seçin.

SL ⇔ E1 ⇔ E2
WPS modu (*1) AP modu (*2)

(*1) Bir WPS yönlendirici kullanılırken seçilebilir.

(*2) WPS ile uyumlu olmayan bir yönlendirici kullanılırken seçilebilir.

5 SET (AYAR) düğmesine basın.

Ayar tamamlandığında, iç üniteden bir "pii" sesi gelir ve RUN (ÇALIŞMA) ışığı ile TIMER (ZAMANLAYICI) ışığı aynı anda yanıp söner (2 saniyelik aralıklarla).
(Herhangi bir alım sesi çıkmazsa, ayara baştan başlayın.)

E1 seçimini yaptığınızda, 6. Adımdaki prosedürü gerçekleştirin.
E2 seçimini yaptığınızda, Kablosuz LAN ara birim kitinin kullanıcı kılavuzuna (İsteğe bağlı parçalar) başvurun.

6 "pii" sesi sonrasında, 2 dakika içinde yönlendiricideki WPS düğmesine basın.

⚠ UYARI

- Otomatik kapı veya yangın alarmı gibi otomatik bir denetleyicinin yakınında kablosuz LAN ara birimi iletişimini AÇMAYIN.
- Ani iç/dış sıcaklık değişiklikleri sağlığınıza zarar verebilir. Çalışma durumunu düzenli olarak kontrol edin.

NOT

- Klima dışarıdan çalıştırılacağına, ünitenin durumlarını, çevre birimleri ve odadaki kişileri önceden eksiksiz olarak teyit edin.
- Odada biri varsa, klimanın dışarıdan çalışacağı konusunda onu bilgilendirin.
- İletişim durumu bir engelin, mikrodalga fırının vb. radyo dalgası girişimi nedeniyle kötüyse, çalıştırma içeriği yansıtılmayabilir. Çalışma durumunu düzenli olarak kontrol edin.
- Akıllı telefonunuzun çalıştırma içeriği, uzaktan kumanda ekranına yansıtılmaz. Uzaktan kumanda ile ayarlanan içerik, uygulamaya (Smart M-Air) yansıtılır.

Kablosuz LAN iletişim ayar

- Kablosuz LAN iletişimi ON (AÇIK) ve OFF (KAPALI) konuma getirilebilir. Kablosuz LAN iletişim ayarı, klamanın çalışıp çalışmadığından bağımsız olarak ayarlanabilir.

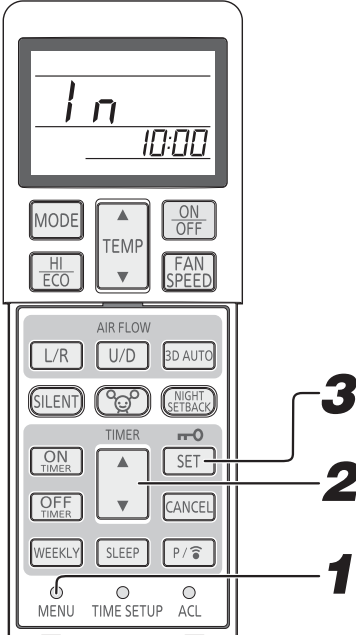

1 MENU (MENÜ) düğmesine basarak Kablosuz LAN iletişim ayarını seçin.

2 “▲ veya ▼ (TIMER (ZAMANLAYICI))” düğmesine basarak kablosuz LAN iletişimini seçin.



3 SET (AYAR) düğmesine basın.

Kablosuz LAN ara biriminin başlatılması

- Kablosuz LAN ara birimini sıfırlamak isterseniz, bu ara birimi satın alındığı esnadaki duruma getirebilirsiniz. Kablosuz LAN ara birimi başa döndürüldüğünde, ağ ayarı gibi veriler silinir.

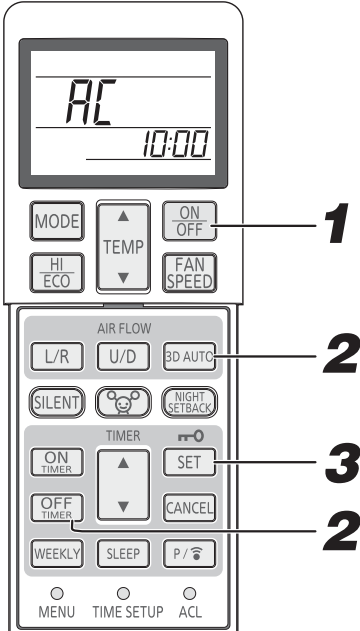

1 Klima çalışıyorsa durdurmak için ON/OFF (AÇMA/KAPAMA) düğmesine basın.

Ünite çalışırken kablosuz LAN ara birimi başlatılamaz.

2 OFF TIMER (KAPANMA ZAMANLAYICISI) düğmesine ve 3D AUTO (3 BOYUTLU OTOMATİK) düğmesine 5 saniye ya da daha uzun süreyle aynı anda basın.

Uzaktan kumandanın üzerindeki AC ekran yanıp söner.

3 5 saniye süreyle SET (AYAR) düğmesine basın.

İptal etmek için CANCEL (İPTAL) düğmesine basın.

NOT

- Klamanın kullanıcısı değiştiğinde veya klima elden çıkarıldığında, ara birimi başa döndürmeyi unutmayın.

Bakım

Bakımdan önce

Elektrik kaynağını kesin.

- Üniteye herhangi bir sıvı dökmeyin.
- Isı eşanjörünün alüminyum uçlarına dokunmayın.
- Hava giriş panelinin ve filtreyi çıkartırken bir merdiven veya başka bir sağlam nesne üzerinde sağlam bir şekilde durun.

Aşağıdaki maddeleri kullanmayın:

- Sıcak su (40 °C veya daha fazla) Ünitenin deforme olmasına ve renginin açılmasına neden olabilir.
- Petrol türevleri, boya tineri, benzin veya sıvı veya toz deterjan, vb. Ünitenin deforme olmasına ve çizilmesine neden olabilirler.

Kullanım sezonu boyunca

Hava filtresinin temizlenmesi

1 Hava filtresini çıkarın

Standart aralık iki haftada bir

- Hava giriş panelini ileriye doğru çekin.
- Her iki yandaki çıkıntılardan tutarak hafifçe kaldırın ve paneli öne doğru çekin.

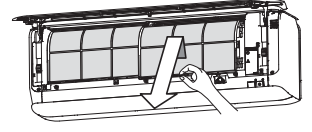
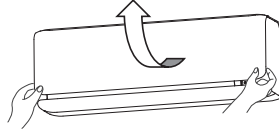

2 Temizlik

Filtre çok kirliyse ılık suyla (yaklaşık 30 °C) temizleyin ve iyice kurutun.

⚠ DİKKAT

- Filtreleri kaynar suyla temizlemeyin.
- Çıplak ateş üzerinde kurutmayın.
- Dışarı çekerken hoyratça davranmayın.

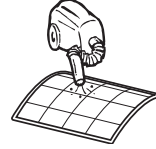

3 Hava filtresini tekrar yerine takın

- Filtreyi, sağda görüldüğü gibi her iki yanından sağlamca tutun ve iyice yerleştirin.
- Hava filtreleri olmadan çalıştırılması klimanın tozlanmasına yol açar ve hasar görmesine neden olabilir.

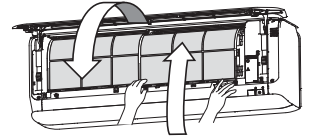

Ünitenin temizlenmesi

- Üniteyi yumuşak, kuru bir bezle silin ya da elektrik süpürgesi kullanın.
- Ünite çok kirliyse ılık suyla ıslatılmış bir bezle silin.

Hava giriş panelinin temizlenmesi

- Hava giriş panelinin çıkarılması, takılması.
- Paneli yumuşak, kuru bir bezle silin.



⚠ DİKKAT

- Hava giriş panelini suyla yıkamayın.

Hava giriş panelinin açılması ve kapanması

Açma

Parmaklarınızı panelin her iki yanındaki köşelere yerleştirin ve paneli yaklaşık 60 derece açılacak şekilde ileriye doğru çekin.

Kapama

Panelin her iki köşesini eşit şekilde itip ortadan hafifçe bastırın.

Hava giriş panelinin çıkarılması ve takılması

1. Temel yapı

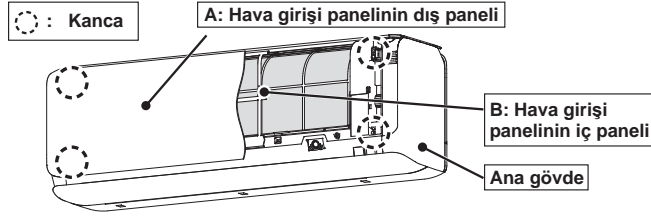

NOT

- Bu ünitenin hava giriş panelinin açılması/kapanması elektrikli motor tarafından sağlanır.
- Elle uygunsuz şekilde tutma, mekanik hasara neden olacak ve açılma/kapanma işlemini etkileyecektir.
- Hava girişi panelini zorla kapatmayın. Dış panel, güç kaynağı ON (AÇIK) konumundayken, otomatik olarak kapanacaktır.

2. Hava girişi panelinin nasıl çıkarılır

(1) Açın

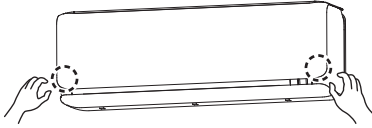

A'nın alt köşelerini tutun ve kancayı ana gövdeden çıkarın.

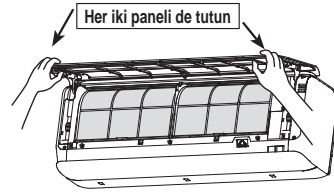

Her ikisini de tutarak, A'yı B ile birlikte yukarı kaldırın.

(2) Çıkarın

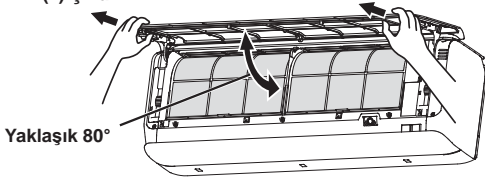

A'yı hemen seviye altına (yaklaşık 80 derece) kadar kaldırın.
Her iki paneli de tutun ve bunları önden çıkarın.

(3) Takın

Panel kolunu sağda gösterilen konumdan ön panel üzerindeki kancaya geçirin (söküldüğünde aynı açıyla monte edin).

Paneli alt kısmın her iki ucundan tutun, yavaşça aşağıya doğru indirin ve ardından yerine geçinceye kadar hafifçe itin.

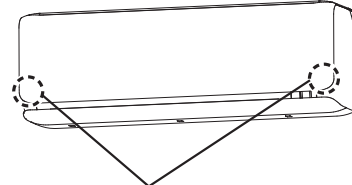

Bu parçaları itin.

NOT

- Toz vb maddelerle tıkanmış bir filtre soğutma/ısıtmayı etkiler ve çalışma sırasındaki gürültü de artar. Ayrıca klima daha fazla elektrik de tüketebilir. Lütfen filtreleri uygun aralıklarla temizleyiniz.

Mevsim sonunda**1 Fan işlemini 2 - 3 saat süreyle yapın.**

Ünitenin içini kurutun.

2 Üniteyi durdurun ve elektrik kaynağını kesin.

Ünite çalışmıyorken yaklaşık 4 W güç tüketir. Elektrik kaynağını kesmek enerji tüketimi ve maliyet tasarrufuna yardımcı olacaktır.

3 Hava filtrelerini temizleyin ve yerine takın.**4 İç ve dış üniteleri temizleyin.****5 Uzaktan kumandanın pillerini çıkartın.****Mevsim başında****1 Toprak kablosunun kopmadığından veya çıkmadığından emin olun.****2 Dış ünitenin taban şasisi üzerinde çürüme veya paslanma olmadığını kontrol edin.****3 İç ve dış ünitelerin hava giriş ve çıkış delikleri etrafında hava akışını engelleyecek bir cisim bulunmadığından emin olun.****4 Elektrik kaynağını açın.****5 Uzaktan kumandanın pillerini takın.****Hava temizleyici filtrenin montajı, muayenesi ve değiştirilmesi**

1. Hava giriş panelini açın ve hava filtrelerini çıkarın.  Sayfa 33

2. Alerjen temizleme filtresini (açık portakal rengi) klimadan çıkarın ve filtreyi kontrol edin. Alerjen temizleme filtresinden toz veya kiri temizlemek için bir vakumlu temizleyici kullanın. Eğer temizlenmesi mümkün değilse veya yaklaşık 1 yıldır kullanılıyorsa, alerjen temizleme filtresini değiştirin. (Alerjen temizleme filtresi 1 yıl kullanımdan sonra değiştirilmelidir. Ancak, gerçek değiştirme süresi filtrenin kullanım koşullarına bağlı olarak değişebilir.)

Hava tazeleyici deodorant (portakal rengi) klimadan çıkarın ve filtreyi kontrol edin. Hava tazeleyici deodorant filtreden toz veya kiri düzenli aralıklarla temizleyin. Hava tazeleyici deodorant çok kirliyse, suyla yıkanabilir. Ancak filtre kırılabilir olduğundan aşırı kuvvet uygulayarak fırçalamayın. Filtreyi yıkadıktan sonra, güneşte kurutun. Filtre güneşte beklediğinde koku giderici etkisi tazelenir.

3. Hava temizleyici filtreyi klimaya takın.

NOT

- Alerjen temizleme filtresi ve hava tazeleyici deodorant filtre klimanın sağ veya sol tarafına takılabilir.
- Alerjen temizleme filtresi açık turuncu tarafı öne gelecek şekilde takın.

4. Hava filtrelerini takın ve hava giriş panelini kapatın.  Sayfa 33

⚠ DİKKAT

- Isı eşanjörü parmaklarınızı yaralayabilir.
- Hava giriş panelini ve filtreleri çıkarırken, ayaklı merdiven gibi dengeli bir nesnenin üzerine sağlam bir şekilde basın.

Hava temizleyici filtrenin değiştirilmesi için yetkili satıcınıza başvurun.

Oğe	Ozellik	Renk
Allerjen temizleme filtresi	Filtrede biriken alerji yaratan alerjenleri gidermek için enzim gücü kullanılır.	Açık portakal rengi
Hava tazeleyici deodorant filtre	Koku kaynakları filtrede parçalanır ve koku giderici etki sağlar.	Portakal rengi

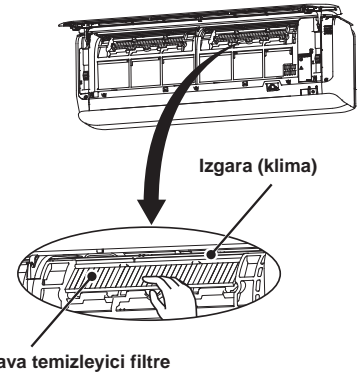

Doğru montaj

Montaj yerinin seçimi

- İç ünitenin önüne düzgün havalandırma ve çalışmayı engelleyecek herhangi bir engel koymayın.
- Üniteyi şu yerlerden herhangi birine monte etmeyin.
 - Yanıcı gaz kaçağı tehlikesi olan yerler.
 - Önemli miktarda yağ sıçrayabilecek yerler.
- Klima sülfürlü gazların oluşabileceği yerlere ya da deniz rüzgârlarına maruz kalan sahillere kurulursa korozyondan kaynaklanan arızalar görülebilir. Yetkili servisimize başvurun.
- Klima cihazı ve uzaktan kumanda TV veya radyo alıcılarından en az 1 metre uzaklıkta bulunmalıdır.
- Nem giderme sonucu oluşan sıvıyı iç üniteden drenajı iyi olan bir yere boşaltın.

Çalışma sırasında çıkan seslere dikkat edin

- Klimayı monte ederken ünitenin ağırlığını rahatça kaldırabilecek ve çalışma sırasında çıkan sesi ve titreşimi artırmayacak olan bir yer seçmeye dikkat edin. Eve titreşim yayılıyorsa, üniteyle bağlantıları arasına titreşim önleyici takozlar yerleştirin.
- Soğuk ve sıcak hava, iç ve dış ünitelerden gelen sesin komşularınızı rahatsız etmeyeceği bir yer seçin.
- Dış ünite çıkışının yakınında herhangi bir engel bırakmayın. Bu, arızaya neden olabilir ve çalışma sırasında çıkan sesi artırabilir.
- Çalışma sırasında düzensiz bir ses duyarsanız yetkili servisimize başvurun.

Muayene ve bakım

- Çalışma ortamına bağlı olarak, birkaç yıllık çalışma sonunda klimanın içi kirlenebilir. Bu da performansı düşürür. Normal temizliğin yanında, kontrol ve bakım yapılmasını tavsiye ederiz. (Bu, klimanın ömrünün sorunsuz bir şekilde uzamasını sağlayabilir.)
- Muayene ve bakım için yetkili servisimize veya dağıtımçı kuruluşa başvurun. (Bu hizmet ücrete tabidir.)
 - Muayene ve bakımın sezon dışında yapılmasını tavsiye ediyoruz.
 - Eğer bu cihazın elektrik kordonu zedelenirse, değiştirme işlemi özel aletleri gerekli kıldığından sadece imalatçı tarafından atanmış bir tamirci tarafından değiştirilmelidir.

Sorunların saptanması ve çözülmesi

Servise telefon etmeden önce lütfen aşağıdaki kontrolleri yapın:

Klima hiç çalışmıyor.

- Elektrik şalteri kapalı mı?
- Zamanlayıcı "ON" konumuna getirilmiş mi?
- Şehir cereyanı kesilmiş mi ya da sigorta atmış mı?

Soğutma veya ısıtma performansı düşük

- Termostatı uygun bir sıcaklığa ayarladınız mı?
- Hava filtresi temiz mi? (Tıkalı değil?)
- Kapı ve pencerelerden herhangi birini açık mı bıraktınız?
- Odaya doğrudan gün ışığı mı giriyor?
- Odanın içinde bir ısı kaynağı mı var?
- Odada çok fazla insan mı var?

Soldaki hususları kontrol ettikten sonra klima gene de doğru çalışmıyorsa ya da sayfa 37'ye baktıktan sonra hâlâ bazı şüpheleriniz kaldıysa ya da sayfa 38'de belirtilen şeyler oluyorsa, elektrik şalterini kapatıp yetkili servisimize temas kurunuz.

Not

Hava akışı

HEAT (ISITMA) kullanımı başlatıldığında hava üflenmiyor. RUN ışığı yavaş yavaş yanıp sönüyor (1,5 saniye ON, 0,5 saniye OFF)	İç ısı eşanjörü ısınmaya kadar soğuk havanın dışarıya verilmesini önlemek üzere hava akımı durduruldu. (2 ilâ 5 dakika)
HEAT (ISITMA) işlemi sırasında hava 5 ilâ 15 dakika dışarı üflenmiyor veya bu esnada soğuk hava üfleniyor. RUN ışığı yavaş yavaş yanıp sönüyor (1,5 saniye ON, 0,5 saniye OFF)	Dışarıdaki sıcaklık düşük ve nem oranı yüksek olduğunda, ünite bazen otomatik olarak defrost (buz çözme) işlemi yapar. Lütfen bekleyin. Defrost işlemi sırasında dış üniteden su veya buhar çıktığı görülebilir.
DRY (NEM ALMA) kullanımı başlatıldığında hava üflenmiyor. (RUN ışığı yanıyor)	Kurutulmuş nemin yeniden buharlaşmasını önlemek ve enerji tasarruf etmek amacıyla iç ünitenin fanı durabilir.

Gürültü

Hafif bir gürültü sesi duyuyorsunuz.	Buna, ünite içinde hareket eden soğutucu neden olur.
Hafif bir çıtırtı sesi duyuyorsunuz.	Buna, ısı genleşmesi veya daralması neden olur.
Islık ya da şıkırdama sesi duyarsınız	Bu, soğutucu kontrol valfları ya da elektrik aksamının çalışmasından kaynaklanır
Dış üniteden ıslık sesi duyulur.	Bu, kompresörün dönme devrinin arttığı veya azaldığı anlamına gelir.
Kapatılan üniteden bazen kısa bir süre için "Şiş" diye bir ses duyulabilir.	Bu, başka bir iç ünite durdurulduğu zaman duyulan sestir.

Diğerleri

Ünite, siz durdurduktan hemen sonra yeniden çalışmıyor. (RUN ışığı yanıyor)	Üniteyi korumak için, siz çalışmayı durdurduktan sonraki 3 dakika boyunca yeniden çalışma engellenir. Mikroişlemci içindeki 3 dakikalık koruma zamanlayıcısı otomatikman yeniden çalıştırır.
COOL kullanımı esnasında bir miktar buhar çıkıyor.	Oda sıcaklığı ve nem oranı çok yüksek olduğunda bu durum görülebilir. Sıcaklık ve nem azaldığında bu sorun hemen ortadan kalkar. Dışarıdaki nemin içeriye girmesini önlemek için tüm pencere ve kapıları kapatın.
Hafif bir koku var.	Çalışma sırasında dışarı üflenen hava kokabilir. Bunun nedeni üniteye yapışan tütün veya kozmetik maddelerdir.
Elektrik kesintisi sonrasında, elektrik geldiği halde ünite tekrar çalışmıyor.	Otomatik yeniden çalışma fonksiyonu ayarlanmamışsa, ünite otomatikman yeniden çalışmayacaktır. Üniteyi çalıştırmak için uzaktan kumandayı kullanın.
Uzaktan kumanda sinyalleri alınmıyor.	Klimanın üzerindeki sinyal alıcı, doğrudan doğruya güneş ışığına veya başka bir parlak ışığa maruz kalıyorsa uzaktan kumanda sinyalleri alınmayabilir. Bu durumda güneş ışığını engelleyin veya başka ışığı azaltın.
Hava çıkış ızgaralarında nem oluşabiliyor.	Ünite uzun süreyle fazla rutubetli bir ortamda çalıştırıldıysa, hava çıkış ızgaralarında nem oluşup damlamaya başlayabilir.
Fan, ünitenin çalışması durdurulduktan sonra hemen durmaz.	İç fan : Eğer SELF CLEAN çalıştırmasına ayarlanmışsa, fan 2 saat sonra durmaz. Dış fan: Üniteyi korumak amacıyla fan 1 dakika süre için durmaz.
Çalıştırma durdurulduğu halde RUN ışığı açık kalır.	SELF CLEAN işlemi sırasında RUN ışığı açık kalır. SELF CLEAN işlemi bittikten sonra RUN ışığı söner.

Yetkili satıcınızla temasa geçin

■ Aşağıdaki durumlarda şalteri derhal kapatıp bayinizi arayın:

- Otomatik sigorta sürekli atıyorsa.
- Kablo son derece kızgın hale geliyorsa.
Kablunun kaplaması çatlamışsa.
- TV, radyo veya diğer aletlerde arıza meydana geliyorsa.
- Düğmelerden biri düzgün biçimde çalışmıyorsa.
- Çalışma esnasında garip bir ses duyuluyor.
- Anormallik oluşursa, elektrik kaynağını kapatın ve 3 dakika sonra açın. Uzaktan kumandanın ON/OFF (AÇMA/KAPAMA) düğmesiyle çalışmayı tekrar başlatın ve anormallikler hala devam eder.
- Ünite ekranındaki RUN (ÇALIŞMA) ve TIMER (ZAMANLAYICI) ışıkları hızlı şekilde (0,5 saniye ON, 0,5 saniye OFF) yanıp sönüyor veya ışıklar çalışmıyor.

Otomatik yeniden çalıştırma fonksiyonu

■ Otomatik yeniden çalıştırma, klima elektrik kesintisi yüzünden kapanmadan hemen önce klimanın çalışma durumunu kaydeder ve elektrik geldiğinde çalışmasına otomatikman devam eder.

■ Aşağıda belirtilen ayarlar iptal edilir:

- ① Zamanlayıcı ayarları
- ② HIGH POWER (yüksek güç) işlemleri

NOT

- Otomatik yeniden çalıştırma fonksiyonu klimanın fabrika çıkışında ayarlanır. Eğer bu fonksiyonun kapatılmasını istiyorsanız, yetkili servisimize danışın.
- Güç kesintisi meydana geldiğinde zamanlayıcı ayarı iptal edilir. Güç tekrar geldiğinde zamanlayıcıyı tekrar ayarlayın.

Çoklu klimalar hakkında

Aynı anda çalıştırma

- Klima cihazları aynı anda değişik modlarda çalışamazlar. Örneğin bir ünite "Cool" modunda diğer bir ünite "Heat" modunda olamaz.
- Farklı çalışmalar yürütüldüğünde, ilk çalıştırılan klimate öncelik verilecektir. Böylece sonradan çalıştırılan klima hava üfleyci olarak çalışır.
- Sonradan çalıştırılan klimate öncelik vermek isterseniz, önceliği olan klimayı durdurabilirsiniz ya da ilk çalıştırılan ünitenin çalışma tipini, ikinci olarak çalıştırılanın tipi olarak değiştirin.
- Diğer iç üniteler farklı modlarda çalışırken, RUN ışığı yanar (0,5 saniye aralıklarla).

Otomatik çalıştırma

- Uzaktan kumanda çalıştırma anahtarı AUTO modundayken, klima cihazı oda sıcaklığına bağlı olarak çalışmaya başladığında, otomatik olarak COOL ya da HEAT seçer.
- Klima ünitelerinin aynı anda çalışması sırasında, ayrı ayrı odaların sıcaklıklarına bağlı olarak çalışma modları otomatik olarak değişebilir. Bunun sonucunda dış ünitenin çalışması duracaktır. Bu durumda AUTO yerine COOL veya HEAT modu kullanılmalıdır (bu yalnızca birden fazla klima cihazının kullanıldığı durumlarda geçerlidir).

Soğutucu (yağ) geri alma işlemi

- İç ünitelerin tümü aynı anda, uzun bir süre çalıştırılmadığında, soğutma veya ısıtma performansı geçici olarak azalabilir. Bunun amacı durdurulan iç ünite(ler)deki soğutucuyu (yağı) geri almaktır. Bu esnada, soğutucunun akış sesi durdurulan iç ünite(ler)de duyulabilir.

Şömine işlevi

- Çalıştırma durumuna bağlı olarak, klimanın korunması için Şömine işlevine ayarlanmış ünitenin fan hızı ısıtma termo - OFF (KAPATMA) modunda otomatik olarak değiştirilebilir.

Otomatik arıza tespit fonksiyonu

Her işlevin çalışmasında normalin dışında bir durumu gösteren kontroller monte ederek, müşterilerimize daha iyi hizmet sunmak için sürekli çalışıyoruz:

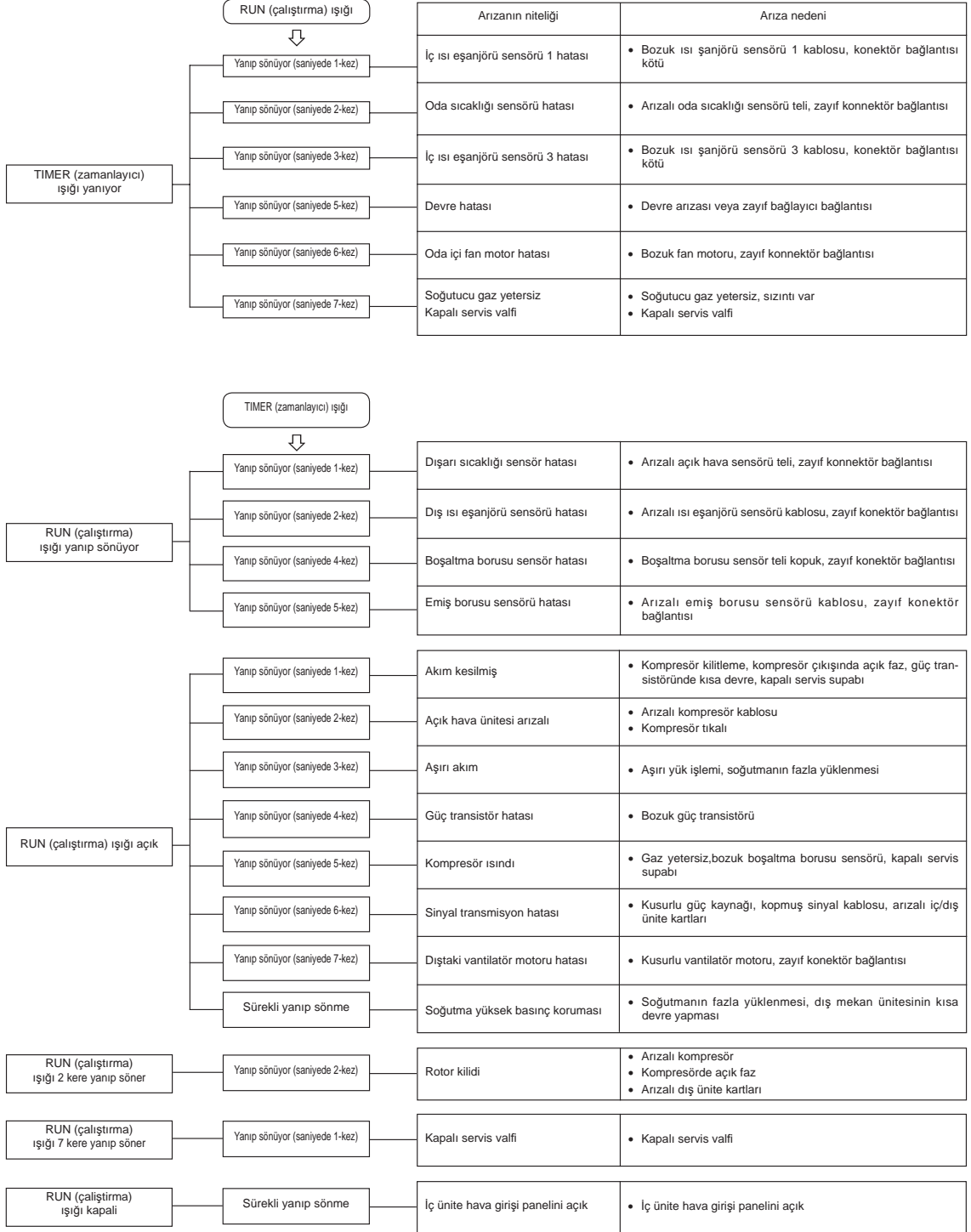

EU DECLARATION OF CONFORMITY

mitsubishi Heavy Industries Thermal Systems, Ltd.
2-3, Marunouchi 3-chome, Chiyoda-ku, Tokyo, 100-8332, Japan

declare under our sole responsibility that the apparatus referred to in this declaration conforms with the following directives.

Description of apparatus: Split Type Air Conditioner
Model name:

Conformity model list

[Indoor Unit]

Category	Model
SRK Series	SRK20ZSX-W
	SRK25ZSX-W
	SRK35ZSX-W
	SRK50ZSX-W
	SRK60ZSX-W
	SRK20ZSX-WB
	SRK25ZSX-WB
	SRK35ZSX-WB
	SRK50ZSX-WB
	SRK60ZSX-WB
	SRK20ZSX-WT
	SRK25ZSX-WT
	SRK35ZSX-WT
	SRK50ZSX-WT
	SRK60ZSX-WT

[Outdoor Unit]

Category	Model
SRC Series	SRC20ZSX-W
	SRC25ZSX-W
	SRC35ZSX-W
	SRC50ZSX-W
	SRC60ZSX-W
	SRC20ZSX-WA
	SRC25ZSX-WA
	SRC35ZSX-WA

Relevant EU Directives :

Machinery 2006/42/EC

Applied Standards / Regulations :

EN 60335-1

EN 60335-2-40

Authorised Representative in the EU :

MITSUBISHI HEAVY INDUSTRIES AIR-CONDITIONING EUROPE, LTD.
5 The Square, Stockley Park, Uxbridge, Middlesex, UB11 1ET, United Kingdom





MITSUBISHI HEAVY INDUSTRIES THERMAL SYSTEMS, LTD.

2-3, Marunouchi 3-chome, Chiyoda-ku, Tokyo, 100-8332, Japan
<http://www.mhi-mth.co.jp/en/>

MITSUBISHI HEAVY INDUSTRIES AIR-CONDITIONING EUROPE, LTD.

5 The Square, Stockley Park, Uxbridge, Middlesex, UB11 1ET, United Kingdom
Tel : +44-333-207-4072
Fax: +44-333-207-4089
<http://www.mhiae.com/>

MITSUBISHI HEAVY INDUSTRIES AIR-CONDITIONERS AUSTRALIA, PTY. LTD.

Block E, 391 Park Road, Regents Park, NSW, 2143 PO BOX 3167, Regents Park, NSW, 2143
Tel : +61-2-8774-7500
Fax: +61-2-8774-7501
<https://www.mhial.com.au/>